



**RISCALDARE**



**RAFFRESCARE**



**DEUMIDIFICARE**



**VENTILARE**





MASTER CLIMATE SOLUTIONS, VERONA, ITALIA



- ▼ MASTER È NATA IL 15 SETTEMBRE 1954 A DAYTON , USA
- ▼ NEL 1963 MASTER ARRIVA IN EUROPA PER LA PRIMA VOLTA
- ▼ NEL 1997 MASTER FONDA LA SEDE DI POZNAŃ, POLONIA
- ▼ NEL 1999 MASTER FONDA LA SEDE DI VERONA, ITALIA
- ▼ OGGI LO STABILIMENTO PRINCIPALE MASTER SI TROVA A VERONA, ITALIA
- ▼ IL 95% DELLA PRODUZIONE MASTER VIENE ESPORTATO



 [youtube.com/c/masterheaters](https://www.youtube.com/c/masterheaters)

Guarda il Video Youtube per visitare il nostro stabilimento principale a Verona, Italia



MASTER CLIMATE SOLUTIONS, VERONA, ITALIA



# PERCHE' SCEGLIERE I RISCALDATORI PORTATILI MASTER?



## RISPARMIO

I riscaldatori MASTER funzionano immediatamente: non è necessaria l'installazione



## SCEGLI LA TUA FONTE DI ENERGIA

Scegli la fonte di energia più economica e più pulita, secondo le tue necessità: gas, gasolio, elettricità



## UTILIZZA LO STESSO RISCALDATORE IN LUOGHI DIVERSI

I riscaldatori MASTER sono al 100% portatili



## RISPETTA L'AMBIENTE

Il processo di combustione MASTER è estremamente efficiente e riduce l'inquinamento



## RISCALDA SOLO DOVE SERVE

I riscaldatori MASTER riscaldano superfici piccole e grandi



## RIDUCI I COSTI DI INVESTIMENTO, COMPRA SOLO L'ENERGIA CHE TI SERVE

C'è sempre la possibilità di aggiungere riscaldatori MASTER supplementari



## RISCALDA SOLO QUANDO È NECESSARIO

I riscaldatori MASTER riscaldano molto velocemente



## PROTEGGI IL TUO INVESTIMENTO

I riscaldatori MASTER durano anni. I ricambi sono disponibili per 10 anni.



## EVITA IL SURRISCALDAMENTO E RIDUCI LE SPESE

I riscaldatori MASTER possono essere comandati tramite un termostato



## 3 ANNI DI GARANZIA

Master offre 3 anni di garanzia su tutti i prodotti. Chi altro lo fa? Invitiamo a leggere i termini della garanzia online



# INDICE



RANGE DI POTENZA:

IDEALI PER:

PAGINA:

## ACCESSORI



Guida ai generatori d'aria calda portatili e accessori. Gli accessori migliorano efficacia e comfort di lavoro.

8-13

## RISCALDATORI D'ARIA A GASOLIO A RISCALDAMENTO DIRETTO



I riscaldatori d'aria a gasolio a riscaldamento diretto sono dei dispositivi ad alta efficienza, che generano immediatamente grandi quantità di calore dovunque serve. Il loro migliore funzionamento si riscontra nelle aree aperte o ben ventilate, quali fabbriche, magazzini, cantieri. I generatori d'aria calda a gasolio a riscaldamento diretto Master sono noti per le loro elevate prestazioni, affidabilità e sicurezza.

10-111 kW

■ Agricoltura  
■ Edilizia  
■ Garage

14-15

## RISCALDATORI D'ARIA A GASOLIO A RISCALDAMENTO INDIRETTO



I riscaldatori d'aria a gasolio a riscaldamento indiretto sono dei dispositivi ad alta efficienza, che servono a generare immediatamente una grande quantità di aria al 100% pulita, asciutta, priva di fumo. Sono molto adatti ai locali con scarsa ventilazione, quali officine, tende per eventi, tende per emergenze, cucine, fiere.

21-85 kW

■ Agricoltura  
■ Edilizia  
■ Industria  
■ Magazzini  
■ Garage  
■ Emergenza-Eventi

16-17

## RISCALDATORI D'ARIA A GASOLIO A RISCALDAMENTO INDIRETTO BV 500



I riscaldatori d'aria indiretti con bruciatore Riello creano grandi volumi di aria calda 100% pulita ed asciutta. I riscaldatori BV500 sono equipaggiati con serbatoio e sono facili da trasportare e da muovere. Se l'altitudine varia notevolmente, si può facilmente regolare la combustione. L'uscita può essere collegata ad uno o a due tubi flessibili.

110-150 kW

■ Agricoltura  
■ Edilizia  
■ Industria  
■ Magazzini

18-21

## GENERATORI D'ARIA CALDA A GASOLIO A RISCALDAMENTO INDIRETTO AIR-BUS



I generatori d'aria calda a gasolio a riscaldamento indiretto AIR-BUS sono dotati di uno scambiatore di calore con tubi di acciaio inox e un bruciatore esterno. Garantiscono un'elevata efficienza e la possibilità di collegare fino a 4 tubi flessibili.

75-225 kW

■ Agricoltura  
■ Edilizia  
■ Industria  
■ Magazzini

22-25

## GENERATORI D'ARIA CALDA A GAS (PROPANO BUTANO)



I generatori d'aria calda a gas MASTER assicurano immediatamente una notevole quantità di calore. Sono molto convenienti, efficienti ed affidabili. I generatori d'aria calda portatili a gas sono ideali nelle aree ben ventilate, quali fabbriche, magazzini, cantieri.

10-103 kW

■ Agricoltura  
■ Edilizia

26-27

## GENERATORI D'ARIA CALDA ELETTRICI CON VENTILATORE



I generatori d'aria calda elettrici con ventilatore Master sono realizzati con i migliori componenti certificati che garantiscono elevate prestazioni ed affidabilità.

1-40 kW

■ Agricoltura  
■ Edilizia  
■ Industria  
■ Magazzini  
■ Garage

28-32

## RISCALDATORI A GASOLIO AD INFRAROSSI



I riscaldatori a gasolio ad infrarossi generano il calore in modo immediato e precisamente dove serve, senza alcun movimento addizionale d'aria. Sono adatti per l'essiccazione di vernici su pareti, per lo scongelamento di macchinari e di tubazioni e per riscaldare postazioni di lavoro. Questa tecnologia altamente efficiente, consente di ottenere notevoli risparmi di energia e può essere utilizzata in aree polverose.

1-43 kW

■ Agricoltura  
■ Edilizia  
■ Industria  
■ Magazzini

33-37

## GENERATORI STAZIONARI



I riscaldatori stazionari sono progettati per funzionare sia all'esterno che all'interno. Sono adatti a zone con requisiti di flusso d'aria elevato come serre o allevamenti, magazzini, laboratori, ecc. Possono funzionare con bruciatori standard a gasolio, GPL o gas naturale.

29-75 kW

■ Agricoltura  
■ Industria  
■ Magazzini

38-39

## COME SCEGLIERE



Come scegliere il riscaldatore.

41

# SOLUZIONI DI RISCALDAMENTO PER: EDILIZIA, PRODUZIONE E LOGISTICA, OFFICINE E GARAGES



GENERATORI D'ARIA CALDA A GASOLIO A RISCALDAMENTO DIRETTO

GENERATORI D'ARIA CALDA A GASOLIO A RISCALDAMENTO INDIRETTO

GENERATORI D'ARIA CALDA ELETTRICI CON VENTILATORE

GENERATORI D'ARIA CALDA A GAS

RISCALDATORI A GASOLIO AD INFRAROSSI

RISCALDATORI ELETTRICI AD INFRAROSSI

## CAMPI DI APPLICAZIONE

### EDILIZIA

RISCALDAMENTO DI CANTIERI



RISCALDAMENTO DI CANTIERI STRADALI



ASCIUGATURA ABITAZIONI E PARETI

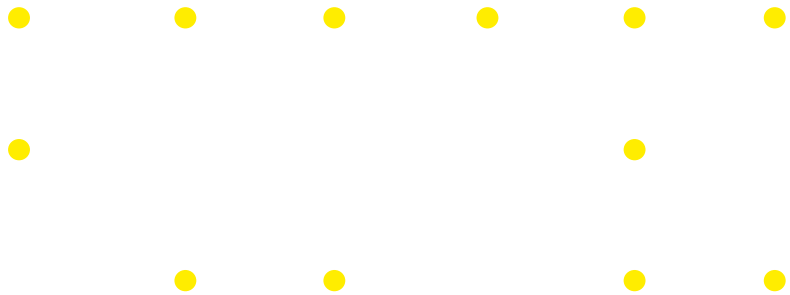

### PRODUZIONE E LOGISTICA

RISCALDAMENTO GRANDI SUPERFICI



RISCALDAMENTO LOCALIZZATO



### OFFICINE E GARAGES

RISCALDAMENTO LOCALIZZATO



RISCALDAMENTO GRANDI SUPERFICI



### RISTORANTI, MAGAZZINI ALIMENTARI & HOTELS

CONTRO GLI INSETTI



# SOLUZIONI DI RISCALDAMENTO PER: AGRICOLTURA, EVENTI, ESERCITO, EMERGENZA



GENERATORI D'ARIA CALDA A GASOLIO A RISCALDAMENTO DIRETTO    GENERATORI D'ARIA CALDA A GASOLIO A RISCALDAMENTO INDIRETTO    GENERATORI D'ARIA CALDA ELETTRICI CON VENTILATORE    GENERATORI D'ARIA CALDA A GAS    RISCALDATORI A GASOLIO AD INFRAROSSI    RISCALDATORI ELETTRICI AD INFRAROSSI

## CAMPI DI APPLICAZIONE

### AGRICOLTURA

RISCALDAMENTO ALLEVAMENTI	
RISCALDAMENTO SERRE	
RISCALDAMENTO MAGAZZINI DI STOCKAGGIO	
ASCIUGATURA CEREALI	

	●	●	●	●	●
	●	●	●		
	●	●	●	●	
		●	●		●

### EVENTI & ESERCITO

RISCALDAMENTO AREE ESTERNE	
RISCALDAMENTO TENDE	

	●		●	●
	●	●		●

### EMERGENZA

RISCALDAMENTO GRANDI SUPERFICI	
RISCALDAMENTO LOCALIZZATO	

	●	●		●
			●	●



# ACCESSORI

## TERMOSTATI



IMMAGINE	ACCESSORI	CODICE	CARATTERISTICHE	GENERATORI D'ARIA CALDA	LISTINO €
	<b>Termostato ambiente TH5 con cavo</b>	<b>4150.109</b>	3 m	GENERATORI D'ARIA CALDA A GASOLIO A RISCALDAMENTO DIRETTO. GENERATORI D'ARIA CALDA A GASOLIO A RISCALDAMENTO INDIRETTO, AIR-BUS B 18, B 30, RS 40, XL 9, XL 61, XL 91, DC 61, CF 75	53,00
		<b>4150.112</b>	10 m		79,00
	<b>Termostato digitale THD con cavo</b>	<b>4150.133</b>	5 m	GENERATORI D'ARIA CALDA A GASOLIO A RISCALDAMENTO DIRETTO. GENERATORI D'ARIA CALDA A GASOLIO A RISCALDAMENTO INDIRETTO, AIR-BUS, DC 61, BLP ET CF 75, XL 61, XL 91	190,00
		<b>4150.134</b>	10 m		220,00

## ACCESSORI COMBUSTIBILE







IMMAGINE	ACCESSORI	CODICE	CARATTERISTICHE	GENERATORI D'ARIA CALDA	LISTINO €
	<b>Filtro pre riscaldamento combustibile</b>	<b>4100.827</b>		B 180, BV 77	130,00
		<b>4033.049</b>		B 230, B 360, BV 110, BV 170, BV 290, BV 400, XL 9, XL 91	120,00
	<b>Tubo pesca gasolio 4m</b>	<b>4031.460</b>		BV 471, BV 691, BV 500, BV 400	45,00
	<b>Tubo aspirazione gasolio</b>	<b>4515.932</b>		B 230, B 360, BV 110, BV 170, BV 290, BV 471, BV 691, BV 500, BV 400	63,00
	<b>Tubi pesca gasolio</b>	<b>ACC 281</b>		BV 471, BV 691	45,00
	<b>Raccordo ad aggancio rapido per tubi pesca gasolio</b>	<b>4034.880</b>		B 230, B 360, BV 110, BV 170, BV 290	140,00
		<b>4035.232</b>		BV 400	150,00
		<b>4240.580</b>		BV 471, BV 691	100,00
	<b>Serbatoio</b>	<b>4240.780</b>	150 l	BV 471	1.455,00
		<b>4240.800</b>	200 l	BV 691	1.540,00

\* Tutti i prezzi sono da intendere IVA ESCLUSA

# ACCESSORI

## ACCESSORI SCARICO DEI FUMI



IMMAGINE	ACCESSORI	CODICE	CARATTERISTICHE	GENERATORI D'ARIA CALDA	LISTINO €
	<b>Tubo di scarico fumi in acciaio inox 1 m</b>	<b>4013.260</b>	Ø 120 mm	BV 77, BF 35	79,00
		<b>4013.243</b>	Ø 150 mm	BV 110, BV 170, BV 290, BV 500, BF 75, BV 400	99,00
		<b>4013.245</b>	Ø 200 mm	BV 471, BV 691	135,00
	<b>Curva scarico fumi 90° in acciaio inox</b>	<b>4013.261</b>	Ø 120 mm	BV 77, BF 35	75,00
		<b>4013.247</b>	Ø 150 mm	BV 110, BV 170, BV 290, BV 500, BF 75, BV 400	79,00
		<b>4013.248</b>	Ø 200 mm	BV 471, BV 691	95,00
	<b>Curva scarico fumi in acciaio inox</b>	<b>4515.977</b>	Ø 120 mm	BV 77, BF 35	75,00
		<b>4515.950</b>	Ø 150 mm	BV 110, BV 170, BV 290, BV 500, BV 400, BF 75	79,00
		<b>4515.951</b>	Ø 200 mm	BV 471, BV 691	95,00
	<b>Camino scarico fumi in acciaio inox</b>	<b>4013.262</b>	Ø 120 mm	BV 77, BF 35	55,00
		<b>4013.249</b>	Ø 150 mm	BV 110, BV 170, BV 290, BV 500, BF 75, BV 400	60,00
		<b>4013.250</b>	Ø 200 mm	BV 471, BV 691	79,00
	<b>Kit per il fissaggio camino in posizione di lavoro e di trasporto</b>	<b>4240.567</b>		BV 471	165,00
		<b>4240.682</b>		BV 691	86,00

## PROLUNGHE DI ALIMENTAZIONE

IMMAGINE	ACCESSORI	CODICE	CARATTERISTICHE	GENERATORI D'ARIA CALDA	LISTINO €
	<b>Prolunga</b>	<b>4511.031</b>	16A, 5 m	B 5, B 9	49,00
		<b>4511.032</b>	16A, 10 m	B 5, B 9	69,00
		<b>4511.033</b>	32A, 5 m	B 15, B 18, B 22	89,00
		<b>4511.034</b>	32A, 10 m	B 15, B 18, B 22	139,00
		<b>4511.035</b>	63A, 5 m	B 30, RS 40	189,00
		<b>4511.036</b>	63A, 10 m	B 30, RS 40	269,00



## COPERTURA PER LA PIOGGIA









IMMAGINE	ACCESSORI	CODICE	CARATTERISTICHE	GENERATORI D'ARIA CALDA	LISTINO €
	<b>Copertura per la pioggia</b>	<b>4514.652</b>		BV 77	170,00
		<b>4514.651</b>		BV 110, BV 170	230,00
		<b>4514.650</b>		BV 290	320,00



# ACCESSORI

## ACCESSORI SUPPLEMENTARI



IMMAGINE	ACCESSORI	CODICE	CARATTERISTICHE	GENERATORI D'ARIA CALDA	LISTINO €
	<b>Carrello</b>	<b>4103.925</b> <b>4201.159</b>		B 35, B 70 XL 61, DC 61	49,00 75,00
	<b>Supporto pieghevole</b>	<b>4012.321</b>		HALL 1500	79,00
	<b>Ruote pneumatiche</b>	<b>4240.585</b> <b>4240.684</b>		BV 471 BV 691	160,00 220,00
	<b>Kit ruote girevoli</b>	<b>4240.598</b> <b>4240.667</b>		BV 471 BV 691	85,00 95,00
	<b>Supporti sollevamento</b>	<b>4034.922</b> <b>4034.926</b>		BV 110, BV 170, B 230 BV 290, B 360	45,00 50,00
	<b>Slot per forche muletto</b>	<b>4240.576</b> <b>4240.681</b> <b>4035.224</b>		BV 471 BV 691 BV 400	151,00 165,00 170,00
	<b>Kit sollevamento</b>	<b>4035.112</b>		BV 400	210,00
	<b>Paraurti laterale</b>	<b>4240.560</b> <b>4240.683</b>		BV 471 BV 691	215,00 215,00







\* Tutti i prezzi sono da intendere IVA ESCLUSA



# ACCESSORI

## MANDATA E RIPRESA ARIA



IMMAGINE	ACCESSORI	CODICE	CARATTERISTICHE	GENERATORI D'ARIA CALDA	LISTINO €
	Uscita 1 via	4240.825	Ø 60 cm	BV 471	105,00
		4240.633	Ø 70 cm	BV 691	139,00
	Uscita 2 vie	4511.808	2 x Ø 23 cm	B 18	95,00
		4511.807	2 x Ø 31 cm	B 30	145,00
		4034.898	2 x Ø 31 cm	BV 110, BV 170	99,00
		4034.911	2 x Ø 31 cm	BV 290	170,00
		4240.235	2 x Ø 40 cm	BV 471	160,00
		4240.668	2 x Ø 50 cm	BV 691	280,00
	Uscita 4 vie	4240.553	4 x Ø 27 cm	BV 471	129,00
		4240.669	4 x Ø 32 cm	BV 691	135,00
	Uscita 1 via	4033.976	Ø 40 cm	BV 500, BV 400	80,00
	Uscita 2 vie	4034.480	Ø 31 cm	BV 500, BV 400	120,00
	Kit di ricircolo dell'aria	4100.826	Ø 31 cm	BV 110, BV 170	150,00
		4100.825	Ø 41 cm	BV 290	140,00
		4035.068	Ø 41 cm	BV 400	100,00
		4240.709	Ø 58 cm	BV 471	175,00
		4240.748	Ø 68 cm	BV 691	205,00
	Kit canalizzatore	4034.929	Ø 31 cm	BV 77	85,00
		4034.890	Ø 34 cm	BV 110, BV 170	95,00
		4034.895	Ø 41 cm	BV 290	99,00
		4210.180	Ø 51 cm	RS 40	85,00

# TUBI FLESSIBILI



IMMAGINE	ACCESSORI	CODICE	CARATTERISTICHE	GENERATORI D'ARIA CALDA	LISTINO €
	<b>Tubi flessibili in NYLON Nero</b> <b>Borsa inclusa</b>	<b>4515.364</b>	Ø 23 cm - 7,6 m	BV 310 (Uscita 4 vie), B 18 (Uscita 2 vie)	139,00
		<b>4515.360</b>	Ø 31 cm - 7,6 m	BV 77, BV 110 (Uscita 2 vie), BV 170 (Uscita 2 vie), BV 290 (Uscita 2 vie), BV 400 (Uscita 2 vie), BV 500 (Uscita 2 vie), BV 471 (Uscita 4 vie), B 18 EPR (Uscita 1 via), B 30 EPR (Uscita 2 vie)	149,00
		<b>4515.367</b>	Ø 34 cm - 7,6 m	BV 110 (Uscita 1 via), BV 170 (Uscita 1 via), BV 691 (Uscita 4 vie)	180,00
		<b>4515.361</b>	Ø 41 cm - 7,6 m	BV 290 (Uscita 1 via), BV 400 (Uscita 1 via), BV 500 (Uscita 1 via), BV 471 (Uscita 2 vie), B 30 EPR (Uscita 1 via)	209,00
		<b>4515.366</b>	Ø 51 cm - 7,6 m	BV 691 (Uscita 2 vie), RS 40	239,00
		<b>4515.362</b>	Ø 61 cm - 7,6 m	BV 471 (Uscita 1 via)	279,00
		<b>4515.365</b>	Ø 71 cm - 7,6 m	BV 691 (Uscita 1 via)	349,00
	<b>Tubi flessibili in PVC Nero e giallo</b>	<b>4515.557</b>	Ø 23 cm - 7,6 m	BV 310 (Uscita 4 vie), B 18 (Uscita 2 vie)	139,00
		<b>4515.572</b>	Ø 31 cm - 3 m	BV 77, BV 110 (Uscita 2 vie), BV 170 (Uscita 2 vie), BV 290 (Uscita 2 vie), BV 400 (Uscita 2 vie), BV 500 (Uscita 2 vie), BV 471 (Uscita 4 vie), B 18 EPR (Uscita 1 via), B 30 EPR (Uscita 2 vie)	79,00
		<b>4515.553</b>	Ø 31 cm - 7,6 m	BV 77, BV 110 (Uscita 2 vie), BV 170 (Uscita 2 vie), BV 290 (Uscita 2 vie), BV 400 (Uscita 2 vie), BV 500 (Uscita 2 vie), BV 471 (Uscita 4 vie), B 18 EPR (Uscita 1 via), B 30 EPR (Uscita 2 vie)	140,00
		<b>4515.558</b>	Ø 34 cm - 7,6 m	BV 110 (Uscita 1 via), BV 170 (Uscita 1 via), BV 691 (Uscita 4 vie)	180,00
		<b>4031.401</b>	Ø 41 cm - 7,6 m	BV 290 (Uscita 1 via), BV 500 (Uscita 1 via), BV 471 (Uscita 2 vie), B 30 EPR (Uscita 1 via)	209,00
		<b>4515.552</b>	Ø 51 cm - 7,6 m	BV 691 (Uscita 2 vie), RS 40	239,00
		<b>4031.038</b>	Ø 61 cm - 7,6 m	BV 471 (Uscita 1 via)	279,00
	<b>Borse per tubi gialli e neri</b>	<b>4515.592</b>	Ø 31 cm	per tubi: 4515.553 / 4515.572	29,00
		<b>4515.591</b>	Ø 41 cm	per tubi: 4031.401	39,00
		<b>4515.593</b>	Ø 61 cm	per tubi: 4031.038	79,00
	<b>Griglia</b>	<b>4515.350</b>	Ø 31 cm	4515.553 / 4515.572 / 4515.360	29,00
		<b>4515.353</b>	Ø 34 cm	4515.558 / 4515.367	su richiesta
		<b>4515.351</b>	Ø 41 cm	4031.401 / 4515.361	35,00
		<b>4515.352</b>	Ø 61 cm	4031.038 / 4515.362	39,00

\* Tutti i prezzi sono da intendere IVA ESCLUSA

# COME SCEGLIERE IL TUBO



		adattatore per tubo flessibile	diametro del tubo flessibile	Nero e giallo lunghezza del tubo flessibile	Nero e giallo lunghezza del tubo flessibile	Borse in PVC	NYLON Nero Borsa inclusa lunghezza del tubo flessibile
<b>RISCALDATORE</b>			Ø cm	3.0 m	7.6 m		7.6 m
<b>BV 77</b>	1 via	4034.929	31	4515.572	4515.553	4515.592	4515.360
<b>BV 110</b>	1 via	4034.890	34		4515.558		4515.367
	2 vie	4034.898	31	4515.572	4515.553	4515.592	4515.360
<b>BV 170</b>	1 via	4034.890	34		4515.558		4515.367
	2 vie	4034.898	31	4515.572	4515.553	4515.592	4515.360
<b>BV 290</b>	1 via	4034.895	41		4031.401	4515.591	4515.361
	2 vie	4034.911	31	4515.572	4515.553	4515.592	4515.360
<b>BV 500</b>	1 via	non richiesto	41		4031.401	4515.591	4515.361
	2 vie	4034.480	31	4515.572	4515.553	4515.592	4515.360
<b>BV 400</b>	1 via	non richiesto	41		4031.401	4515.591	4515.361
	2 vie	4034.480	31	4515.572	4515.553	4515.592	4515.360
<b>BV 471</b>	1 via	non richiesto	61		4031.038	4515.593	4515.362
	2 vie	4240.235	41		4031.401	4515.591	4515.361
	4 vie	4240.553	31	4515.572	4515.553	4515.592	4515.360
<b>BV 691</b>	1 via	non richiesto	71		4515.556		4515.365
	2 vie	4240.668	51		4515.552		4515.366
	4 vie	4240.669	34		4515.558		4515.367
<b>B 18 EPR</b>	1 via	non richiesto	31	4515.572	4515.553	4515.592	4515.360
	2 vie	4511.808	23		4515.557		4515.364
<b>B 30 EPR</b>	1 via	non richiesto	41		4031.401	4515.591	4515.361
	2 vie	4511.807	31	4515.572	4515.553	4515.592	4515.360
<b>RS 40</b>	1 via	4210.180	51		4515.552		4515.366
<b>BL 4800</b>	1 via	non richiesto	21		4160.251		
<b>BL 6800</b>	1 via	non richiesto	31		4031.406	4515.592	
<b>BL 8800</b>	1 via	non richiesto	41		4031.402	4515.591	
<b>BLM 4800</b>	1 via	non richiesto	25		4515.559		
<b>BLM 6800</b>	1 via	non richiesto	34		4515.560		
<b>DFX 20</b>	1 via	non richiesto	51		4031.403		

## Specifiche tubi neri in NYLON

- ▼ NYLON
- ▼ Niente fumi e odori
- ▼ Migliore resistenza all'aria calda
- ▼ Resistenti e durevoli nel tempo
- ▼ Leggeri
- ▼ Borsa con comoda maniglia
- ▼ Miglior resistenza allo sporco
- ▼ Cerniere su ambo i lati - collegamento facilitato
- ▼ Strap inclusi

## Specifiche tubi gialli e neri in PVC

- ▼ PVC
- ▼ Cerniere su ambo i lati - collegamento facilitato
- ▼ Minor dispersione di calore



Tubi neri: cerniere e strap



# GENERATORI D'ARIA CALDA A GASOLIO A RISCALDAMENTO DIRETTO A BASSA PRESSIONE



Per garantire l'apporto di ossigeno è necessaria un'adeguata ventilazione degli ambienti.

**B 35  
B 70**



BREVETTATO

**B 100  
B 150**



BREVETTATO

**B 300**



BREVETTATO



- ▼ Elevato flusso d'aria
- ▼ Possibilità di collegamento ad un termostato ambiente supplementare
- ▼ Due filtri dell'olio: filtro del serbatoio e filtro per l' aspirazione
- ▼ Motore con protezione termica
- ▼ Sistema di controllo della fiamma elettronico con fotocellula
- ▼ Camera di combustione in acciaio inox
- ▼ Carrello incluso nei seguenti modelli: B100, B150 e B300
- ▼ Serbatoio del gasolio con indicatore di livello
- ▼ Facile da trasportare
- ▼ Di semplice manutenzione

ACCESSORI OPZIONALI:



**Termostato ambiente  
TH5 con cavo**  
3 m - **4150.109 € 53,00**  
10 m - **4150.112 € 79,00**



**Termostato digitale THD  
con cavo**  
5 m - **4150.133 € 190,00**  
10 m - **4150.134 € 220,00**  
per modelli CED



**Carrello**  
B 35, B 70  
5 m - **4103.925**  
**€ 49,00**

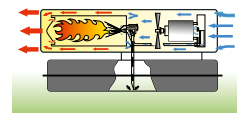

CARATTERISTICHE		B 35	B 70	B 100	B 150	B 300
Potenza	kW	10	20	29	44	44/88
	Btu/h	34.200	68.300	99.300	150.500	150.500-301.000
	kcal/h	8.600	17.200	25.000	37.900	37.900-75.800
Portata d'aria	m <sup>3</sup> /h	280	400	800	900	900/1.800
Autonomia	h	16	10	16	10	23/12
Termostato		analogico o digitale		analogico o digitale	analogico o digitale	analogico o digitale
Consumo carburante	l/h	0,9	1,9	2,7	4,2	4,2/8,4
Alimentazione	V	220-240		220-240	220-240	220-240
Frequenza	Hz	50-60		50-60	50-60	50-60
Consumo elettrico	kW	0,08	0,18	0,23	0,28	0,28/0,56
Assorbimento	A	0,35	0,8	1,0	1,2	1,2/2,4
Protezione		IP41	IP41	IP41	IP41	IP41
Capacità serbatoio	l	15	19	44	44	105
Dimensioni prodotto (l x l x a)	mm	745 x 300 x 405	745 x 300 x 405	1075 x 600 x 480	1075 x 600 x 480	1240 x 670 x 640
Dimensioni imballo (l x l x a)	mm	810 x 350 x 450	810 x 350 x 450	1110 x 400 x 450	1110 x 400 x 450	1600 x 750 x 900
Peso netto/lordo	kg	14/16	15/18	25/28	25/28	53/70
Paletta	pz	15	15	10	10	1
Doppio voltaggio		no	no	disponibile	disponibile	no
PREZZI DI LISTINO	€	540,00	745,00	935,00	1.045,00	1.510,00

\* Tutti i prezzi sono da intendere IVA ESCLUSA



# GENERATORI D'ARIA CALDA A GASOLIO A RISCALDAMENTO DIRETTO AD ALTA PRESSIONE



DIESEL

Per garantire l'apporto di ossigeno è necessaria un'adeguata ventilazione degli ambienti.



**B 180**

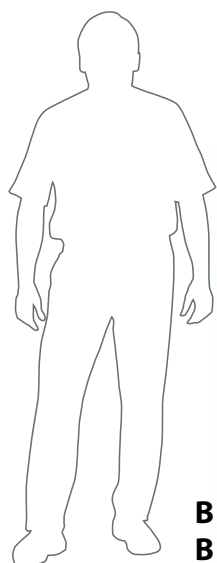

**B 230  
B 360**

- ▼ Possibilità di collegamento ad un termostato ambiente
- ▼ Possibilità di collegamento ad un filtro preriscaldamento gasolio
- ▼ Termostato di sovratemperatura
- ▼ Post-ventilazione
- ▼ Motore con protezione termica
- ▼ Filtro d'aspirazione esterno trasparente
- ▼ Tre filtri gasolio: filtro pompa, filtro di aspirazione e filtro in entrata
- ▼ Sistema di controllo della fiamma elettronico con fotocellula
- ▼ Camera di combustione in acciaio inox
- ▼ Serbatoio del gasolio con indicatore di livello
- ▼ Carrello incluso
- ▼ Pompa carburante di alta qualità
- ▼ Snorkel
- ▼ Di facile manutenzione grazie alla pompa esterna
- ▼ Diagnostica a Led

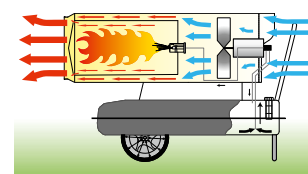

## ACCESSORI OPZIONALI:



**Termostato ambiente  
TH5 con cavo**  
3 m - **4150.109 € 53,00**  
10 m - **4150.112 € 79,00**



**Termostato digitale  
THD con cavo**  
5 m - **4150.133 € 190,00**  
10 m - **4150.134 € 220,00**



**Filtro  
pre riscaldamento  
combustibile**  
B 180 - **4100.827 € 130,00**  
B 230, B 360 - **4033.049 € 120,00**



**Filtro  
pre riscaldamento  
combustibile**  
B230, B 360  
- **4034.880 € 140,00**



**Supporti  
sollevamento**  
B 230 - **4034.922 € 45,00**  
B 360 - **4034.926 € 50,00**

CARATTERISTICHE		B 180	B 230	B 360
Potenza	kW	48	65	111
	Btu/h	165.000	222.000	379.000
	kcal/h	41.200	56.000	95.460
Portata d'aria	m <sup>3</sup> /h	1.550	3.000	3.300
Autonomia	h	8	10	10
Termostato		analogico o digitale		analogico o digitale
Consumo carburante	l/h	4,5	6,2	10,6
Alimentazione	V	220-240	220-240	220-240
Frequenza	Hz	50	50	50-60
Consumo elettrico	kW	0,3	0,8	1,06
Absorbimento	A	1,5	3,5	4,6
Protezione		IP44	IP44	IP44
Capacità serbatoio	l	36	65	105
Dimensioni prodotto (l x l x a)	mm	1165 x 380 x 550	1235 x 575 x 790	1600 x 700 x 940
Dimensioni imballo (l x l x a)	mm	1200 x 400 x 530	1200 x 650 x 1000	1600 x 750 x 1180
Peso netto/lordo	kg	30/34	57/72	84/105
Paletta		8	1	1
PREZZI DI LISTINO	€	1.210,00	1.675,00	2.045,00



# GENERATORI D'ARIA CALDA A GASOLIO A RISCALDAMENTO INDIRETTO AD ALTA PRESSIONE



**BV 77 - Ø 31 cm**

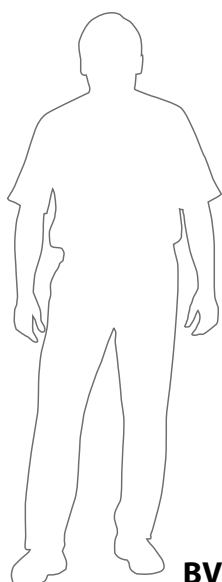

**BV 110 - Ø 34 cm**  
**BV 170 - Ø 34 cm**  
**BV 290 - Ø 41 cm**

- ▼ Aria calda pulita
- ▼ Possibilità di collegamento ad un tubo flessibile
- ▼ Scarico dei fumi
- ▼ Scambiatore di calore
- ▼ Possibilità di collegamento ad un termostato ambiente supplementare
- ▼ Possibilità di collegamento ad un filtro preriscaldamento gasolio
- ▼ Termostato di sovratemperatura
- ▼ Post-ventilazione
- ▼ Motore con protezione termica
- ▼ Filtro d'aspirazione - esterno trasparente
- ▼ Tre filtri gasolio: filtro pompa, filtro di aspirazione e filtro in entrata
- ▼ Sistema di controllo della fiamma elettronico con fotocellula
- ▼ Camera di combustione in acciaio inox
- ▼ Serbatoio gasolio con indicatore di livello
- ▼ Carrello incluso
- ▼ Pompa carburante di alta qualità
- ▼ Snorkel
- ▼ Di facile manutenzione grazie alla pompa esterna
- ▼ Diagnostica a Led

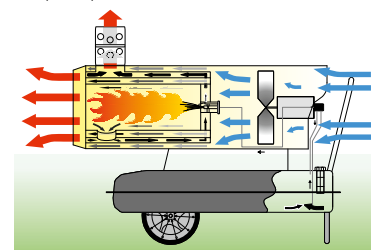

CARATTERISTICHE		BV 77	BV 110	BV 170	BV 290
Potenza	kW	21	34	49	85
	Btu/h	71.700	116.000	167.200	290.000
	kcal/h	18.100	29.200	42.100	73.100
Portata d'aria	m <sup>3</sup> /h	1.550	1.800	1.800	3.300
Autonomia	h	19	21	14	13
Termostato		analogico o digitale	analogico o digitale	analogico o digitale	analogico o digitale
Consumo carburante	l/h	2,0	3,2	4,7	8,1
Alimentazione	V	220-240	220-240	220-240	220-240
Frequenza	Hz	50	50	50	50-60
Consumo elettrico	kW	0,3	0,8	0,8	1,06
Assorbimento	A	1,5	3,5	3,5	4,6
Protezione		IP41	IP44	IP44	IP44
Capacità serbatoio	l	36	65	65	105
Tubo uscita fumi	mm	120	150	150	150
Bocca uscita aria Ø	cm	31	34	34	40
Dimensioni prodotto (l x l x a)	mm	1130 x 380 x 660	1235 x 575 x 1000	1350 x 575 x 1000	1600 x 700 x 1150
Dimensioni imballo (l x l x a)	mm	1200 x 400 x 530	1200 x 650 x 1000	1330 x 650 x 1000	1670 x 750 x 1180
Peso netto/lordo	kg	33/37	61/76	67/84	101/123
Paletta	pz	8	1	1	1
Doppio voltaggio		disponibile	no	disponibile	disponibile
PREZZI DI LISTINO	€	1.169,00	1.669,00	1.869,00	2.229,00

\* Tutti i prezzi sono da intendere IVA ESCLUSA





# GENERATORI D'ARIA CALDA A GASOLIO A RISCALDAMENTO INDIRETTO AD ALTA PRESSIONE



## ACCESSORI OPZIONALI:



**Termostato ambiente TH5 con cavo**  
3 m - **4150.109 € 53,00**  
10 m - **4150.112 € 79,00**



**Termostato digitale THD con cavo**  
5 m - **4150.133 € 190,00**  
10 m - **4150.134 € 220,00**



**Filtro pre riscaldamento combustibile**  
BV 77 - **4100.827 € 130,00**  
BV 110, BV 170, BV 290 - **4033.049 € 120,00**



**Tubi flessibili in PVC - Uscita 1 via**  
BV 77 - Ø 31 cm - 3 m - **4515.572 € 79,00**  
BV 77 - Ø 31 cm - 7,6 m - **4515.553 € 140,00**  
BV 110, BV 170 - Ø 34 cm - 7,6 m - **4515.558 € 180,00**  
BV 290 - Ø 41 cm - 7,6 m - **4031.401 € 209,00**



**Kit canalizzatore**  
BV 77 - Ø 31 cm - **4034.929 € 85,00**  
BV 110, BV 170 - Ø 34 cm - **4034.890 € 95,00**  
BV 290 - Ø 41 cm - **4034.895 € 99,00**



**Raccordo ad aggancio rapido per tubi pesca gasolio**  
BV 110, BV 170, BV 290 - **4034.880 € 140,00**

**Tubi flessibili - Uscita 2 vie**  
BV 110, BV 170 - Ø 31 cm - 7,6 m - **4515.553 € 140,00**  
BV 290 - Ø 31 cm - 3 m - **4515.572 € 79,00**  
BV 290 - Ø 31 cm - 7,6 m - **4515.553 € 140,00**



**Uscita 2 vie**  
BV 110, BV 170 - **2 x Ø 31 cm - 4034.898 € 99,00**  
BV 290 - 2 x Ø 31 cm - **4034.911 € 170,00**



**Tubo aspirazione gasolio**  
BV 110, BV 170, BV 290 - **4515.932 € 63,00**



**Tubi flessibili in NYLON - Uscita 1 via**  
BV 77 - Ø 31 cm - 7,6 m - **4515.360 € 149,00**  
BV 110, BV 170 - Ø 34 cm - 7,6 m - **4515.367 € 180,00**  
BV 290 - Ø 41 cm - 7,6 m - **4515.361 € 209,00**



**Copertura per la pioggia**  
BV 77 - **4514.652 € 170,00**  
BV 110, BV 170 - **4514.651 € 230,00**  
BV 290 - **4514.650 € 320,00**



**Kit di ricircolo dell'aria**  
BV 110, BV 170 - **4100.826 € 150,00**  
BV 290 - **4100.825 € 140,00**

**Tubo di scarico fumi in acciaio inox 1 m**  
BV 77 - Ø 120 mm - **4013.260 € 79,00**  
BV 110, BV 170, BV 290 - Ø 150 mm - **4013.243 € 99,00**



**Curva scarico fumi 90° in acciaio inox**  
BV 77 - Ø 120 mm - **4013.261 € 75,00**  
BV 110, BV 170, BV 290 - Ø 150 mm - **4013.247 € 79,00**



**Camino scarico fumi in acciaio inox**  
BV 77 - Ø 120 mm - **4013.262 € 55,00**  
BV 110, BV 170, BV 290 - Ø 150 mm - **4013.249 € 60,00**

A		B	H	C	D	
TUBO FLESSIBILE DI ENTRATA	Ø TUBO FLESSIBILE DI ENTRATA	KIT DI RICIRCOLO DELL'ARIA	RISCALDATORI	KIT CANALIZZATORE	Ø TUBO FLESSIBILE DI USCITA	TUBO FLESSIBILE DI USCITA
4031.406	31 cm	4100.826	BV 110	4034.890	34 cm	4515.558 o 4515.367
4031.406	31 cm	4100.826	BV 170	4034.890	34 cm	4515.558 o 4515.367
4031.402	41 cm	4100.825	BV 290	4034.895	41 cm	4031.401 o 4515.361

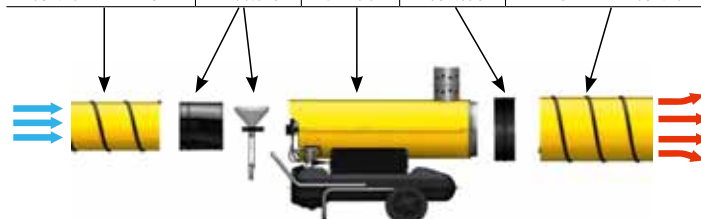

## CANALIZZAZIONE DELL'ARIA



# GENERATORI D'ARIA CALDA A GASOLIO A RISCALDAMENTO INDIRETTO BV 400 CON BRUCIATORE MASTER A 2 STADI



YOUTUBE VIDEO



Ø 40 cm

**BV 400 USCITA 1 VIA**



**BV 400 (INGRESSO ARIA)**



- ▼ Aria calda pulita
- ▼ Bassa rumorosità (72 dB)
- ▼ Ventola Plug consente l'elevata pressione di 500 Pa
- ▼ Bruciatore Master a 2 stadi
- ▼ Kit aria comburente
- ▼ Serbatoio rotostampato
- ▼ Presa per termostato remoto analogico o digitale
- ▼ Scambiatore di calore ad alto rendimento
- ▼ Camera di combustione in acciaio inox
- ▼ Carrello incluso
- ▼ Slot per forche muletto
- ▼ Presa d'aria per il serbatoio del combustibile senza dispersioni
- ▼ Robusto gancio per gru di sollevamento (opzionale)
- ▼ Protezione IP 44

CARATTERISTICHE		BV 400
Ventilatore		ventola assiale
Pressione aria totale	Pa	500
Possibilità tubi	m	50
Portata d'aria	m <sup>3</sup> /h	6.200
Potenza ventilatore	W/rpm	750/1400
Tubi flessibili	cm	2 tubi Ø 31 cm o 1 tubo Ø 40 cm
Potenza	kW Btu/h kcal/h	110 / 80 kW 375.000 / 237.000 94.600 / 68.800
Potenza di fornitura	°C	95
Termostato		analogico o digitale
Ventilazione estiva		si
Tubo uscita fumi Ø	mm	150
Protezione		IP 44
Capacità serbatoio	l	150
Consumo carburante	l/h	10,2 massima potenza/ 7,7 bassa potenza
Assorbimento	A	6,8
Alimentazione	V/Hz	220-240/50
Dimensioni prodotto (l x l x a)	mm	2086 x 717 x 1233
Dimensioni imballo (l x l x a)	mm	1670 x 710 x 1670
Peso netto	kg	200/220
PREZZI DI LISTINO	€	su richiesta

\* Tutti i prezzi sono da intendere IVA ESCLUSA



# GENERATORI D'ARIA CALDA A GASOLIO A RISCALDAMENTO INDIRETTO BV 400 CON BRUCIATORE MASTER A 2 STADI



Potente ventola Plug



BV 400 ha un'uscita standard a 1 via. Diametro 40 cm. BV 400 è predisposto per una uscita a 2 vie. Diametro 31 cm (opzionale 4034.480)



Robusto gancio opzionale



Pannello di controllo con presa termostato (analogico o digitale)



Il bruciatore è protetto da un robusto involucro



Consente due differenti potenze termiche: 80 kW and 110 kW

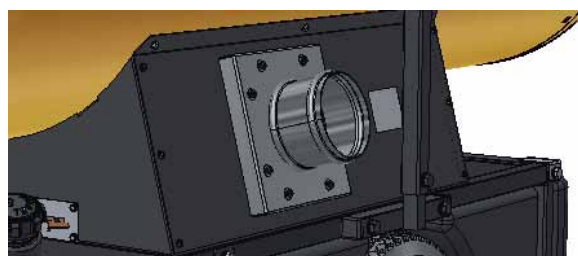

Kit di presa aria secondaria consente di collegare un tubo flessibile di alimentazione aria comburente. Risulta molto utile in caso di aria ambiente inquinata.



Il filtro gasolio è esterno. La testa di combustione è dotata di preriscaldamento del gasolio.



Comode ruote pneumatiche, serbatoio in plastica resistente.



In caso di una notevole variazione di altitudine si può facilmente regolare la combustione.

## ACCESSORI OPZIONALI:



**Termostato ambiente TH5 con cavo**  
3 m - 4150.109 € 53,00  
10 m - 4150.112 € 79,00



**Termostato digitale THD con cavo**  
5 m - 4150.133 € 190,00  
10 m - 4150.134 € 220,00



**Uscita 2 vie**  
Ø 31 cm - 4034.480 € 120,00



**Tubi flessibili**  
Uscita 1 via. Ø 40 cm  
7,6 m - 4031.401 € 209,00

Uscita 2 vie. Ø 31 cm  
7,6 m - 4515.553 € 140,00  
(si possono collegare in serie)



**Kit ricircolo**  
4035.068 € 100,00



**Kit di ingresso aria di combustione**  
4035.225 € 170,00



**Kit sollevamento**  
4035.112 € 210,00



**Tubi flessibili in NYLON**  
Borsa inclusa, 7,6 m  
Uscita 1 via, Ø 40 cm  
- 4515.361 € 209,00  
Uscita 2 vie, Ø 31 cm  
- 4515.360 € 149,00



**Tubo pescagasolio 4 m**  
(sono richiesti 2 pezzi per macchina, cavo di pesca e di ritorno gasolio)  
4031.460 € 45,00



**Tubi pesca gasolio**  
4035.224 € 170,00



**Tubo aspirazione gasolio**  
4515.932 € 63,00



**Raccordo ad aggancio rapido per tubi pesca gasolio**  
4035.232 € 150,00



# GENERATORI D'ARIA CALDA A GASOLIO A RISCALDAMENTO INDIRETTO BV 500 CR CON BRUCIATORE RIELLO



**BV 500 - 13CR RADIALE**

Ø 40 cm



- ▼ Aria calda pulita
- ▼ Facilmente trasportabili
- ▼ Bassa rumorosità (72 dB)
- ▼ Elevata Pressione (770 Pa)
- ▼ Scarico dei fumi
- ▼ Possibilità di regolare la combustione in caso di notevoli variazioni di altitudine
- ▼ Bruciatore Riello separato. Facile sostituzione dell'ugello
- ▼ La camera di combustione è dotata di finestre che permettono di effettuare la pulizia e il lavaggio
- ▼ Filtro pre riscaldamento combustibile
- ▼ Selettore Estate - Inverno per sola ventilazione
- ▼ Presa per termostato remoto analogico o digitale
- ▼ Scambiatore di calore ad alto rendimento
- ▼ Camera di combustione in acciaio inox
- ▼ Presa d'aria per il serbatoio del combustibile senza dispersioni
- ▼ Slot per forche muletto
- ▼ Robusti golfari per sollevamento con la gru
- ▼ Carrello incluso



Unico sul mercato, il BV 500 CR è dotato di sensori di pressione e temperatura. Il flusso d'aria calda viene regolato automaticamente, in funzione dei parametri misurati, al fine di massimizzare la resa termica ed il comfort ambiente.

CARATTERISTICHE		BV 500-13CR
Ventilatore		Radiale
Pressione aria totale	Pa	770
Possibilità tubi	m	50
Portata d'aria	m <sup>3</sup> /h	5,400
Potenza ventilatore	W/rpm	2.000/1.600
Diametro dell'uscita aria	cm	2 x 31 cm o 1 x 40 cm
Potenza	kW Btu/h kcal/h	150 512.000 129.000
Potenza di fornitura	°C	95
Termostato		analogico o digitale
Ventilazione estiva		sì
Tubo uscita fumi Ø	mm	150
Protezione		IP 44
Capacità serbatoio	l	150
Consumo carburante massimo	l/h	14,31
Consumo carburante standard	l/h	12,19
Assorbimento	A	13
Alimentazione	V/Hz	220-240/50
Dimensioni prodotto (l x l x a)	mm	2086 x 717 x 1233
Dimensioni imballo (l x l x a)	mm	1640 x 690 x 1440
Peso netto	kg	198/254
PREZZI DI LISTINO	€	7.600,00

\* Tutti i prezzi sono da intendere IVA ESCLUSA

# GENERATORI D'ARIA CALDA A GASOLIO A RISCALDAMENTO INDIRETTO BV 500 CR CON BRUCIATORE RIELLO



**BV 500 ha un'uscita standard a 1 via.  
Diametro 40 cm**

**BV 500 è predisposto per una  
uscita a 2 vie. Diametro 31 cm  
(opzionale 4034.480)**



**Comode ruote pneumatiche,  
slots per forche di carico,  
serbatoio in plastica resistente.**



**Ventola centrifuga:  
Bassa rumorosità (72 dB)  
Efficiente ventilatore a velocità  
variabile, controllato da inverter**



**Facile ricircolo dell'aria  
Ingresso a 2 vie 2 x Ø 30 cm**



**Il riscaldatore riceve il gasolio dal  
serbatoio sottostante oppure può  
essere collegato ad un serbatoio  
esterno.**

**Il filtro gasolio è esterno.  
La testa di combustione è dotata  
di preriscaldamento del gasolio.**



**In caso di una notevole variazione  
di altitudine si può facilmente  
regolare la combustione.**



**Protezione IP67 per pannello  
di controllo e circuito elettrico.  
Include: pulsante accensione/spe-  
gnimento, modalità ventilazione,  
pulsante di reset, presa per termo-  
stato remoto analogico o digitale.**



**La robusta chiusura ermetica del  
serbatoio e il comodo indicatore  
di livello carburante.**

## ACCESSORI OPZIONALI:



**Termostato ambiente  
TH5 con cavo**  
3 m - 4150.109 € 53,00  
10 m - 4150.112 € 79,00



**Termostato digitale  
THD con cavo**  
5 m - 4150.133 € 190,00  
10 m - 4150.134 € 220,00



**Kit di ricircolo dell'aria**  
Ingresso a 2 vie - 2 x Ø 30 cm  
**Tubo di aspirazione**  
4517.623 su richiesta



**Uscita 2 vie**  
Ø 31 cm - 4034.480  
€ 120,00



**Tubi flessibili**  
Uscita 1 via. Ø 40 cm  
7,6 m - 4031.401 € 209,00

**Uscita 2 vie. Ø 31 cm**  
7,6 m - 4515.553 € 140,00  
(si possono collegare  
in serie sino a 30 m)



**Tubi flessibili in NYLON**  
Borsa inclusa, 7,6 m  
Uscita 1 via, Ø 40 cm - 4515.361  
€ 209,00  
Uscita 2 vie, Ø 31 cm - 4515.360  
€ 149,00



**Tubo pescagasolio 4 m**  
(sono richiesti 2 pezzi per  
macchina, cavo di pesca  
e di ritorno gasolio)  
4031.460 € 45,00



**Tubo aspirazione  
gasolio**  
4515.932 € 63,00



# GENERATORI D'ARIA CALDA A GASOLIO A RISCALDAMENTO INDIRETTO AIR BUS BV 471 E BV 691

CON BRUCIATORE RIELLO



YOUTUBE VIDEO



DIESEL



PROPANO/  
BUTANO



GAS  
NATURALE



**BV 471 - Ø 31 cm**  
**BV 691 - Ø 34 cm**



**USCITA 1 VIA**  
**BV 471 - Ø 61 cm**  
**BV 691 - Ø 71 cm**



- ▼ Solido e resistente telaio in acciaio
- ▼ Potente ventola assiale
- ▼ Pressione ottenuta 250 Pa (400 Pa per la versione centrifuga)
- ▼ Controllo digitale della combustione
- ▼ Pulsante "avvio freddo" per ambienti con temperature rigide
- ▼ Possibilità di collegamento a termostato ambiente
- ▼ Possibilità di collegamento a 4, 2 o 1 tubi flessibili
- ▼ Scarico dei fumi
- ▼ Bruciatore Riello separato
- ▼ Commutatore estate-inverno solo per il sistema di ventilazione
- ▼ Controllo fiamma elettronico con fotocellula
- ▼ Termostato di sicurezza con riarmo automatico
- ▼ Termostato di sovratemperatura con riarmo manuale
- ▼ Due filtri dell'olio: filtro del serbatoio e filtro per l'aspirazione
- ▼ Connettore a innesto rapido per serbatoio esterno
- ▼ Filtro aspirazione aria con opzione di riscaldamento
- ▼ Scambiatore di calore ad alto rendimento
- ▼ Camera di combustione in acciaio inox
- ▼ Robuste ruote incluse
- ▼ Protezione: IP 55
- ▼ 4 robusti ganci per il sollevamento
- ▼ Versione ad Alta pressione (400 Pa) disponibile su richiesta

CARATTERISTICHE		BV 471 S	BV 691 S	BV 471SR	BV 691TR	BV 691T
Potenza	kW	136	225	136	225	225
	Btu/h	464.000	768.000	464.000	768.000	768.000
	kcal/h	116.900	193.500	116.900	193.500	193.500
Portata d'aria	m³/h	8.500	12.800	8500	12.800	12.800
Ventilatore		assiale	assiale	radiale	radiale	assiale
Pressione aria totale	Pa	250	250	400	400	250
Termostato		analogico o digitale	analogico o digitale	analogico o digitale	analogico o digitale	analogico o digitale
Consumo carburante	l/h	12,93	21,44	12,93	15,09	15,09
Alimentazione	V	220-240	220-240	220-240	380-400	380-400
Frequenza	Hz	50	50	50	50	50
Consumo elettrico	kW	1,5	2,8	2,8	2,8	4,2
Assorbimento	A	6,9	12,6	16	7,6	6,5
Protezione		IP55	IP55	IP55	IP55	IP55
Tubo uscita fumi Ø	mm	200	200	200	200	200
Diametro dell'uscita aria	cm	4 x 27 1 x 60	4 x 32 1 x 70	4 x 27 1 x 60	4 x 32 1 x 70	4 x 32 1 x 70
Dimensioni prodotto (l x l x a)	mm	1790 x 880 x 1360	2200 x 985 x 1620	2200 x 870 x 1360	2680 x 990 x 1550	2200 x 985 x 1620
Dimensioni imballo (l x l x a)	mm	1730 x 755 x 1325	2150 x 840 x 1560	2150 x 760 x 1380	2620 x 840 x 1530	2150 x 840 x 1560
Peso netto/lordo	kg	270/300	380/410	300/330	400/430	380/410
PREZZI DI LISTINO	€	5.100,00	6.490,00	5.100,00	6.490,00	6.490,00

\* Tutti i prezzi sono da intendere IVA ESCLUSA



# GENERATORI D'ARIA CALDA A GASOLIO A RISCALDAMENTO INDIRETTO AIR BUS BV 471 E BV 691 CON BRUCIATORE RIELLO



versione centrifuga opzionale  
BV 471SR e BV 691TR  
400 Pa



## Kit di ricircolo dell'aria per AIR-BUS (modelli con ventilatore assiale)

Tubo di aspirazione	+	Kit ricircolo	
4517.621* € 187,00	+	4240.709 per BV 471	€ 175,00
4517.622* € 209,00	+	4240.748 per BV 691	€ 202,00



Tubo di aspirazione

+

Kit ricircolo

\* offerto per metro lineare



Disponibile versione  
con 1, 2 o 4 uscite



Copri scatola: IP 55, bruciatore  
supplementare e protezione del  
pannello di controllo contro pioggia,  
fango e fattori meccanici



Dentro il box: Bruciatore Riello,  
pannello di controllo digitale



La combustione è controllata digital-  
mente. Il pannello digitale permette  
un'impostazione molto semplice  
e precisa dei sensori di temperatura



Tubo di scarico alto  
con supporto opzionale



Slot per forche muletto



Ventola assiale ERP potente  
e silenziosa



Connessione rapida  
a cisterna esterna

# GENERATORI D'ARIA CALDA A GASOLIO A RISCALDAMENTO INDIRETTO AIR BUS BV 471 E BV 691 CON BRUCIATORE RIELLO



DIESEL



PROPANO/  
BUTANO



GAS  
NATURALE



Disponibile versione  
con 1, 2 o 4 uscite

Supporto  
opzionale scarico

Scambiatore di calore  
in acciaio inox

Deflettori per  
aumentare l'efficienza

4 robusti ganci  
per il sollevamento

Solido e resistente  
telaio in acciaio

Ventola assiale ERP  
potente e silenziosa

Box in metallo:  
protegge filtri e bruciatore  
IP 55. Da chiuso

Maniglie per facile  
rimozione scocca

camera di combustione  
in acciaio inox

Paraurti laterale  
in metallo

Comoda impugnatura

Pannello di controllo digitale  
integrato con funzione "Cold start"

Slot per forche  
muletto



# GENERATORI D'ARIA CALDA A GASOLIO A RISCALDAMENTO INDIRETTO AIR BUS BV 471 E BV 691 CON BRUCIATORE RIELLO



DIESEL



PROPANO/  
BUTANO



GAS  
NATURALE



ACCESSORI OPZIONALI:



**Termostato ambiente  
TH5 con cavo**  
3 m - **4150.109 € 53,00**  
10 m - **4150.112 € 79,00**



**Termostato digitale  
THD con cavo**  
5 m - **4150.133 € 190,00**  
10 m - **4150.134 € 220,00**



**Ruote  
pneumatiche**  
BV 471 - **4240.585  
€ 160,00**  
BV 691 - **4240.684  
€ 220,00**



**Raccordo ad  
aggancio rapido per  
tubi pesca gasolio**  
**4240.580 € 100,00**



**Tubo pescagasolio 4 m**  
(sono richiesti 2 pezzi  
per macchina, cavo di pesca  
e di ritorno gasolio)  
**4031.460 € 45,00**



**Kit ruote girevoli**  
BV 471 - **4240.598  
€ 85,00**  
BV 691 - **4240.667  
€ 95,00**



**Tubi pesca gasolio  
ACC 281 € 45,00**



**Tubo  
aspirazione gasolio**  
**4515.932 € 63,00**



**Kit ricircolo  
(modelli con  
ventilatore assiale)**  
BV 471 - **4240.709 € 175,00**  
BV 691 - **4240.748 € 202,00**



**Turbo di aspirazione\***  
BV 471 - **4517.621 € 187,00**  
BV 691 - **4517.622 € 209,00**

\* offerto per metro lineare



**Uscita 1 via**  
Ø 60 cm - BV 471  
- **4240.825 € 105,00**  
Ø 70 cm - BV 691  
- **4240.633 € 135,00**



**Uscita 2 vie**  
2 x Ø 40 cm - BV 471  
- **4240.235 € 160,00**  
2 x Ø 50 cm - BV 691  
- **4240.668 € 280,00**



**Uscita 4 vie**  
4 x Ø 27 cm - BV 471  
- **4240.553 € 129,00**  
4 x Ø 32 cm - BV 691  
- **4240.669 € 135,00**



**Tubi flessibili 7,6 m**  
**Uscita 4 vie**  
Ø 31 cm - 7,6 m - BV 471  
- **4515.553 € 140,00**  
Ø 31 cm - 3 m - BV 471  
- **4515.572 € 79,00**  
Ø 34 cm - 7,6 m - BV 691  
- **4515.558 € 180,00**



**Tubi flessibili in NYLON**  
**Borsa inclusa, 7,6 m**  
**Uscita 4 vie**  
Ø 31 cm - 7,6 m - BV 471 -  
**4515.360 € 149,00**  
Ø 34 cm - 7,6 m - BV 691  
- **4515.367 € 180,00**



**Serbatoio**  
BV 471 - 150 l  
- **4240.780 € 1.455,00**  
BV 691 - 200 l  
- **4240.800 € 1.540,00**

**Uscita 2 vie**  
Ø 41 cm - 7,6 m BV 471  
- **4031.401 € 209,00**  
Ø 51 cm - 7,6 m BV 691  
- **4515.552 € 239,00**

**Uscita 1 via**  
Ø 61 cm - 7,6 m - BV 471  
- **4031.038 € 279,00**  
Ø 71 cm - 7,6 m - BV 691  
- **4515.556 € 349,00**

**Uscita 2 vie**  
Ø 41 cm - 7,6 m - BV 471  
- **4515.361 € 209,00**  
Ø 51 cm - 7,6 m - BV 691  
- **4515.366 € 239,00**

**Uscita 1 via**  
Ø 61 cm - 7,6 m - BV 471  
- **4515.362 € 279,00**  
Ø 71 cm - 7,6 m - BV 691  
- **4515.365 € 349,00**



**Tubo di scarico fumi  
in acciaio inox 1 m**  
Ø 200 mm - BV 471, BV 691  
- **4013.245 € 135,00**



**Camino scarico  
fumi in acciaio ino**  
Ø 200 mm - BV 471, BV 691  
- **4013.250 € 79,00**



**Curva scarico fumi 90°  
in acciaio inox**  
Ø 200 mm - BV 471, BV 691  
- **4013.248 € 95,00**



**Slot per forche muletto**  
BV 471 - **4240.576 € 151,00**  
BV 691 - **4240.681 € 165,00**



**Paraurti laterale**  
BV 471 - **4240.560 € 215,00**  
BV 691 - **4240.683 € 215,00**



**Kit per il fissaggio del  
camino in posizione  
di lavoro e di trasporto**  
BV 471 - **4240.567  
€ 166,00**  
BV 691 - **4240.682  
€ 86,00**





# GENERATORI D'ARIA CALDA A GAS MANUALI



Per garantire l'apporto di ossigeno è necessaria un'adeguata ventilazione degli ambienti.



**BLP 17M**  
**BLP 33M**  
**BLP 53M**  
**BLP 73M**

BREVETTATI



BLP 17M - LA MANOPOLA PERMETTE DI REGOLARE IL CALORE E IL CONSUMO. PER GLI ALTRI MODELLI LA VARIAZIONE È POSSIBILE TRAMITE REGOLATORE DEL GAS.



- ▼ Accensione manuale
- ▼ Elettrovalvola
- ▼ Valvola di sicurezza con termocoppia
- ▼ Il regolatore include una valvola di sicurezza che interrompe il flusso di gas nel caso si rompa il tubo
- ▼ Regolatore e tubo del gas di serie
- ▼ Motore con protezione termica
- ▼ Termostato di sovratemperatura
- ▼ Potenza regolabile
- ▼ Di facile manutenzione



CARATTERISTICHE		BLP 17M	BLP 33M	BLP 53M	BLP 73M
Potenza	kW	10-16	18-33	36-53	49-73
	Btu/h	34.200-54.800	61.500-112.800	123.000-181.000	167.100-249.300
	kcal/h	8.600-13.800	15.500-28.400	31.000-45.600	42.100-62.800
Pressione	bar	0,7	0,75-1,5	0,75-1,5	0,75-1,5
Accensione		manuale	manuale	manuale	manuale
Termostato		no	no	no	no
Portata d'aria	m <sup>3</sup> /h	300	1.000	1.450	2.300
Consumo carburante	kg/h	1,16	2,4	3,78	5,02
Alimentazione	V	220-240	220-240	220-240	220-240
Frequenza	Hz	50	50	50	50
Consumo elettricità	kW	0,053	0,06	0,11	0,218
Assorbimento	A	0,23	0,26	0,48	0,95
Dimensioni prodotto (l x l x a)	mm	471 x 188 x 293	552 x 220 x 342	605 x 276 x 444	685 x 276 x 444
Dimensioni imballo (l x l x a)	mm	550 x 230 x 300	600 x 250 x 360	680 x 300 x 510	760 x 300 x 510
Peso netto/lordo	kg	4,5/5,5	7,5/9	13/15	15/17
Paletta	pz	49	36	16	16
Doppio voltaggio		no	disponibile	disponibile	disponibile
PREZZI DI LISTINO	€	171,00	249,00	405,00	575,00

\* Tutti i prezzi sono da intendere IVA ESCLUSA





# GENERATORI D'ARIA CALDA A GAS ELETTRONICO



Per garantire l'apporto di ossigeno è necessaria un'adeguata ventilazione degli ambienti.



**BLP 33ET**  
**BLP 53ET**  
**BLP 73ET**

BREVETTATI



**BLP 103ET**

- ▼ Accensione elettronica
- ▼ Doppia elettrovalvola
- ▼ L'elettrodo ionizzato controlla costantemente la presenza della fiamma
- ▼ Possibilità di collegamento a termostato ambiente
- ▼ Post-ventilazione
- ▼ BLP 103ET con carrello incluso
- ▼ Il regolatore include una valvola di sicurezza che interrompe il flusso di gas nel caso si rompa il tubo
- ▼ Regolatore e cavo del gas di serie
- ▼ Motore con protezione termica
- ▼ Termostato di sovratemperatura
- ▼ Potenza regolabile
- ▼ Struttura robusta e molto resistente
- ▼ Di facile manutenzione



## ACCESSORI OPZIONALI:



**Termostato ambiente  
TH5 con cavo**  
3 m - **4150.109**  
**€ 53,00**  
10 m - **4150.112**  
**€ 79,00**



**Termostato digitale  
THD con cavo**  
5 m - **4150.133 € 190,00**  
10 m - **4150.134 € 220,00**

CARATTERISTICHE		BLP 33ET	BLP 53ET	BLP 73ET	BLP 103ET
Potenza	kW	18-33	36-53	49-73	57-103
	Btu/h	61.500-112.800	123.000-181.000	167.100-249.300	194.500-351.700
	kcal/h	15.500-28.400	31.000-45.600	42.100-62.800	49.000-88.600
Pressione	bar	0,75-1,5	0,75-1,5	0,75-1,5	0,75-2,0
Accensione		elettronico	elettronico	elettronico	elettronico
Termostato		analogico o digitale	analogico o digitale	analogico o digitale	analogico o digitale
Portata d'aria	m <sup>3</sup> /h	1.000	1.450	2.300	3.260
Consumo carburante	kg/h	2,4	3,78	5,02	6,66
Alimentazione	V	220-240	220-240	220-240	220-240
Frequenza	Hz	50	50	50	50
Consumo elettrico	kW	0,074	0,126	0,23	0,23
Assorbimento	A	0,32	0,55	1,00	1,00
Dimensioni prodotto (l x l x a)	mm	552 x 220 x 342	605 x 276 x 444	685 x 276 x 444	895 x 324 x 624
Dimensioni imballo (l x l x a)	mm	600 x 250 x 360	680 x 300 x 510	760 x 300 x 510	940 x 390 x 620
Peso netto/lordo	kg	7,5/9	13/15	15/17	22,3/27,5
Paletta	pz	36	16	16	6
PREZZI DI LISTINO	€	425,00	584,00	725,00	895,00



# RISCALDATORI ELETTRICI

## DISINFESTAZIONE DEGLI INSETTI (PEST CONTROL)



### EKO 3

EKO lavora sul fatto che insetti, larve e uova muoiono per disidratazione se mantenuti ad una temperatura superiore a 45°C gradi per poche ore



- ▼ Compatto e leggero (19 kg)
- ▼ EKO 3 eroga 800 m<sup>3</sup>/h di aria calda utilizzando solo 2,8 kW a 240 V (monofase)
- ▼ Collegamento al termostato digitale remoto esterno THK, specifico per questa applicazione, incluso nel pacchetto
- ▼ Termostato di surriscaldamento
- ▼ Motore con protezione termica e intervento
- ▼ Il MASTER EKO è posto all'interno della stanza e ricircola l'aria aumentando la temperatura di 15°C alla volta.
- ▼ Consigliato per l'utilizzo in: alberghi, ostelli, camere più piccole, furgoni, ospedali, cucine commerciali e come supporto a EKO 9
- ▼ Combattere gli insetti con il calore è sicuro per le persone e per l'ambiente

INCLUSO NELLA CONFEZIONE:



**Termostato remoto  
THK con sonda  
4150.137 € 188,00**

CARATTERISTICHE		EKO 3
Potenza	kW	2,8
	Btu/h	11260
	kcal/h	2866
Portata d'aria	m <sup>3</sup>	800
Alimentazione	V	230
Frequenza	Hz	50
Fase		1
Assorbimento	A	12,4
Termostato		digitale
Dimensioni prodotto (l x l x a)	mm	455 x 440 x 600
Dimensioni imballo (l x l x a)	mm	500 x 400 x 655
Peso netto/lordo	kg	19/24
Paletta	pz	12
PREZZI DI LISTINO	€	1.390,00



**Pannello di controllo EKO 3**

\* Tutti i prezzi sono da intendere IVA ESCLUSA

# RISCALDATORI ELETTRICI

## DISINFESTAZIONE DEGLI INSETTI (PEST CONTROL)



YOUTUBE VIDEO



### EKO 9

EKO lavora sul fatto che insetti, larve e uova muoiono per disidratazione se mantenuti a temperatura sopra i 45°C gradi per poche ore



- ▶ Compatto e leggero (35 kg)
- ▶ Fornisce 1400 m<sup>3</sup>/h di aria calda utilizzando solo 9 kW a 380 V (trifase)
- ▶ Collegamento ad un termostato digitale remoto esterno THK, specifico per questa applicazione, incluso nel pacchetto
- ▶ Termostato di surriscaldamento
- ▶ Motore con protezione termica e intervento
- ▶ Il MASTER EKO è posto all'interno della stanza e ricicla l'aria aumentando la temperatura di 15°C alla volta
- ▶ Consigliato per l'utilizzo in: alberghi, ostelli, ospedali, ristoranti, panifici, cucine commerciali, vagoni ferroviari, aerei, prigioni, caserme dell'esercito, contenitori

INCLUSO NELLA CONFEZIONE:



**Termostato remoto THK con sonda**  
4150.137 € 188,00

ACCESSORI OPZIONALI:



**Prolunga**  
4511.031 - 16A, 5 m € 49,00  
4511.032 - 16A, 10 m € 69,00

CARATTERISTICHE		EKO 9
Potenza	kW	9
	Btu/h	30709
	kcal/h	7740
Portata d'aria	m <sup>3</sup> /h	1400
Alimentazione	V	400
	Frequenza	Hz
Fase		3N
Assorbimento	A	13,8
Termostato		digitale
Dimensioni prodotto (l x l x a)	mm	550 x 606 x 921
Dimensioni imballo (l x l x a)	mm	602 x 646 x 858
Peso netto/lordo	kg	35/42
Paletta	pz	4
PREZZI DI LISTINO	€	3.100,00



**Pannello di controllo EKO 9**

# GENERATORI D'ARIA CALDA ELETTRICI CON VENTILATORE



YOUTUBE VIDEO



**B 2**  
**B 3**



**B 2PTC**  
**B 3PTC**



**B 5**  
**B 9**  
**B 15**  
**B 22**

- ▼ Reset automatico
- ▼ Termostato ambiente incorporato
- ▼ Nessun consumo di ossigeno
- ▼ Assenza di fumi, odori e condensa
- ▼ Commutatore estate-inverno solo per ventilazione
- ▼ Alta silenziosita'
- ▼ Motore protetto termicamente
- ▼ Termostato di sovratemperatura
- ▼ Calore regolabile



## ACCESSORI OPZIONALI:



### Prolunga

B 5, B 9 - 16A, 5 m - **4511.031 € 49,00**  
 B 5, B 9 - 16A, 10 m - **4511.032 € 69,00**  
 B 15, B 22 - 32A, 5 m - **4511.033 € 89,00**  
 B 15, B 22 - 32A, 10 m - **4511.034 € 139,00**



CARATTERISTICHE		B 2PTC	B 3PTC	B 2	B 3	B 5	B 9	B 15	B 22
Potenza	kW	1/2	1,5/3	1/2	1,65/3,3	2,5/5	4,5/9	7,5/15	11/22
	Btu/h	3.400-6.800	3.400-10.200	3.400-6.800	5.630-11.260	8.530-17.000	15.350-30.700	25.600-51.200	37.530-75.100
	kcal/h	860-1.720	860-2.580	860-1.720	1.430-2.860	2.150-4.300	3.870-7.740	6.450-12.900	9.460-18.900
Portata d'aria	m³/h	97	97	184	510	510	800	1.700	2.400
Alimentazione	V	230	230	230	230	3~ 400	3~ 400	3~ 400	3N 400
Frequenza	Hz	50	50	50-60	50-60	50	50	50	50-60
Presse (maschio) integrata sulla macchina		16A/3P	16A/3P	16A/3P	16A/3P	16A/5P	16A/5P	32A/5P	32A/5P
Assorbimento	A	8,7	13	8,7	14,5	7,2	13	22	32
Posizione 1		1 kW	spento	spento	spento	spento	spento	spento	spento
Posizione 2		2 kW	1,5 kW	Ventilatore	Ventilatore	Ventilatore	Ventilatore	Ventilatore	Ventilatore
Posizione 3/4	kW	-	3 kW	1,0/2,0	1,65/3,3	2,5/5,0	4,5/9,0	7,5/15	11,0/22,0
Termostato		incluso	incluso	incluso	incluso	incluso	incluso	incluso	incluso
Range di temperatura	°C	0-40	0-40	5-35	5-35	5-35	5-35	5-35	5-35
Protezione		IP21	IP21	IP24	IP24	IP24	IP24	IP24	IP24
Dimensioni prodotto (l x l x a)	mm	200 x 200 x 200	244 x 240 x 250	220 x 200 x 330	260 x 260 x 410	310 x 360 x 380	340 x 420 x 440	350 x 470 x 490	350 x 540 x 590
Dimensioni imballo (l x l x a)	mm	200 x 200 x 200	244 x 240 x 250	235 x 210 x 340	280 x 270 x 440	380 x 330 x 440	355 x 450 x 490	370 x 480 x 530	380 x 550 x 630
Peso netto/lordo	kg	1,9/2,1	3,4/3,7	3,7/4,2	5,1/5,7	6,4/6,8	9,3/10,8	15/15,9	20/22,8
Paletta	pz	192	160	75	48	24	20	12	12
PREZZI DI LISTINO	€	120,00	160,00	140,00	155,00	219,00	295,00	485,00	585,00

\* Tutti i prezzi sono da intendere IVA ESCLUSA



# GENERATORI D'ARIA CALDA ELETTRICI PENSILI



**TR 3**  
**TR 9**



INCLUSO NELLA CONFEZIONE:



**Cronotermostato  
digitale da camera**

- ▼ Montaggio a parete
- ▼ Calore regolabile
- ▼ Il cronotermostato digitale remoto permette di impostare la temperatura e i tempi di lavoro e scegliere tra la piena potenza, media potenza o solo ventilazione
- ▼ Termostato di surriscaldamento incorporato
- ▼ Alta silenziosità
- ▼ Nessun consumo di ossigeno
- ▼ Niente fumi, niente odori, niente umidità
- ▼ Telecomando
- ▼ Facile da installare
- ▼ La scatola del telecomando è precablatà e contiene il termostato, impostazione e supporto a parete
- ▼ Il supporto a parete incluso nella confezione permette di orientare il TR a 45°
- ▼ Riscaldamento veloce per negozi, sale, showroom, sale riunioni, bungalow, uffici, officine, garage, sale di ricevimento, tensostrutture, cantine

CARATTERISTICHE		TR 3	TR 9
Potenza	kW	3,3	9
Alimentazione	V	230	380
Frequenza	Hz	50	50
Controllo di potenza	kW	0 / 1,65 / 3,3	0 / 4,5 / 9,0
Tensione alla massima potenza	A	13,5	13,5
Protezione		IP24	IP24
Altezza di montaggio minima	m	1,8	1,8
Funzione di ventilazione		si	si
Termostato ambiente		si	si
Potenza di riscaldamento regolabile		si	si
Protezione dal surriscaldamento		si	si
Dimensioni prodotto (l x l x a)	mm	279 x 251 x 340	335 x 280 x 385
Dimensioni imballo (l x l x a)	mm	390 x 320 x 430	410 x 380 x 460
Peso netto/lordo	kg	5,6 / 8,6	8,5 / 11,2
Paletta	pz	30	24
PREZZI DI LISTINO	€	210,00	390,00



# GENERATORI D'ARIA CALDA ELETTRICI CON VENTILATORE

POSSIBILITÀ DI COLLEGAMENTO A TUBO FLESSIBILE



**B 18 - Ø 31 cm**  
**B 30 - Ø 41 cm**

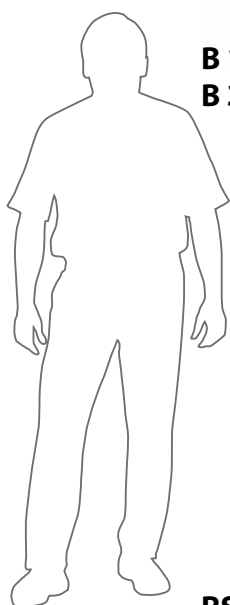

**RS 40 - Ø 51 cm** DOMANDA DI BREVETTO DEPOSITATA

- ▶ Possibilità di collegamento a tubo flessibile
- ▶ Facile da spostare grazie alle grandi ruote
- ▶ Cavo corrente incluso
- ▶ Dotato di golfari per un trasporto agevole (B 30)
- ▶ Riarmo manuale
- ▶ Termostato ambiente incorporato (RS 40)
- ▶ Possibilità di collegamento a termostato ambiente
- ▶ Nessun consumo di ossigeno
- ▶ Assenza di fumi, odori e condensa
- ▶ Commutatore estate-inverno solo per ventilazione
- ▶ Alta silenziosità
- ▶ Motore protetto termicamente
- ▶ Termostato di sovratemperatura
- ▶ Calore regolabile



## ACCESSORI OPZIONALI:



**Termostato ambiente TH5 con cavo**  
3 m - **4150.109 € 53,00**  
10 m - **4150.112 € 79,00**



**Prolunga**  
B 18 - 32A, 5 m - **4511.033 € 89,00**  
B 18 - 32A, 10 m - **4511.034 € 139,00**  
B 30, RS 40 - 63A, 5 m - **4511.035 € 189,00**  
B 30, RS 40 - 63A, 10 m - **4511.036 € 269,00**



**Tubi flessibili Uscita 1 via**  
B 18 - Ø 31 cm - 7,6 m - **4515.553 € 140,00**  
B 30 - Ø 41 cm - 7,6 m - **4031.401 € 209,00**  
RS 40 - Ø 51 cm - 7,6 m - **4515.552 € 239,00**  
**Tubi flessibili Uscita 2 vie**  
B 18 - 2 x Ø 23 cm - **4515.557 € 139,00**  
B 30 - 2 x Ø 31 cm - **4515.553 € 140,00**



**Uscita 2 vie**  
B 18 - Ø 23 cm - **4511.808 € 95,00**  
B 30 - Ø 31 cm - **4511.807 € 145,00**



**Kit canalizzatore RS 40**  
- **4210.180 € 85,00**



**Tubi flessibili in NYLON, Borsa inclusa**  
B 18 - Ø 31 cm - 7,6 m - **4515.360 € 149,00**  
B 30 - Ø 41 cm - 7,6 m - **4515.361 € 209,00**  
RS 40 - Ø 51 cm - 7,6 m - **4515.366 € 239,00**

CARATTERISTICHE		B 18	B 30	RS 40
Potenza	kW	9/18	15/30	13/26/40
	Btu/h	30.700-61.400	51.200-102.400	44.360-136.500
	kcal/h	7.740-15.480	12.900-25.800	11.200-34.400
Portata d'aria	m³/h	1.700	3.500	3.100
Alimentazione	V	3N 400	3~ 400	3~380-400
Frequenza	Hz	50-60	50	50
Presa (maschio) integrata sulla macchina		32A/5P	63A/5P	63A/5P
Assorbimento	A	26	43,5	58
Posizione 1		spento	spento	Ventilatore
Posizione 2		Ventilatore	Ventilatore	13 kW
Posizione 3/4	kW	9/18	15/30	26/40
Termostato		opzionale TH5	opzionale TH5	a bordo
Range di temperatura	< 25	< 25	< 25	-5 - +35
Protezione		IP24	IP24	IP20
Dimensioni prodotto (l x l x a)	mm	700 x 490 x 530	1030 x 580 x 680	990 x 710 x 800
Dimensioni imballo (l x l x a)	mm	600 x 400 x 460	1050 x 600 x 820	870 x 630 x 770
Peso netto/lordo	kg	27/29,3	53/63	46/52
Paletta	pz	16	1	6
PREZZI DI LISTINO	€	690,00	1.430,00	1.650,00

\* Tutti i prezzi sono da intendere IVA ESCLUSA



# RISCALDATORI AD INFRAROSSI

Come i raggi solari, le radiazioni ad onda corta riscaldano gli oggetti senza riscaldare l'aria. Gli oggetti o i muri riscaldati dalle radiazioni possono poi irraggiare e riscaldare altri oggetti. Le radiazioni infrarosse passano attraverso vento e nebbia. Le radiazioni infrarosse viaggiano in linea retta, al contrario l'aria calda vola verso l'alto.

Le radiazioni infrarosse sono un'ottima soluzione per:

- Riscaldare oggetti, corpi e muri. Agiscono al chiuso e all'aperto.
- Asciugare muri di gesso. Il calore infrarosso penetra il muro ed estrae, per evaporazione, l'umidità dall'interno.
- Riscaldare oggetti o zone limitate. Al contrario l'aria calda si disperde rapidamente.
- Risparmiare energia. Infatti serve molta meno energia per raggiungere lo stesso effetto riscaldante.

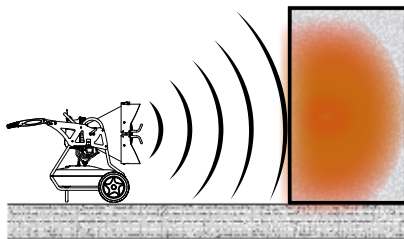

**I RISCALDATORI INFRAROSSI RISCALDANO GLI OGGETTI**

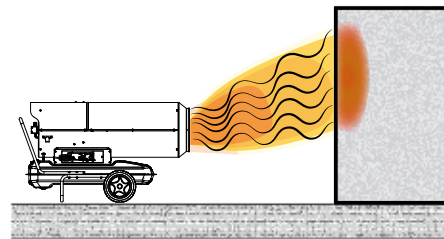

**I RISCALDATORI D'ARIA RISCALDANO L'ARIA (E GLI OGGETTI)**

## VISTA LATERALE

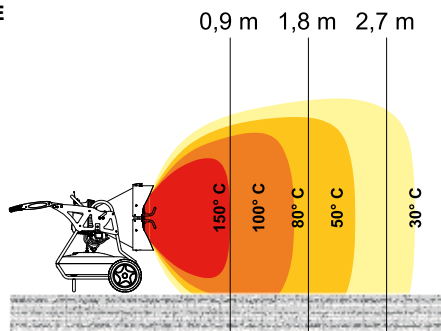

**XL 9 o XL 91**

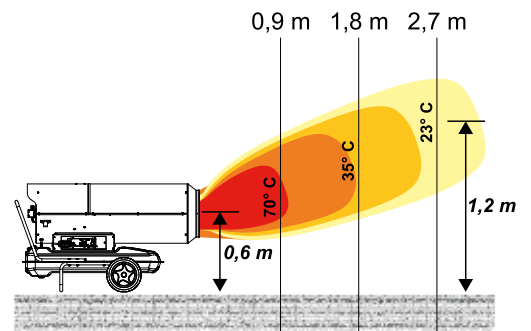

**RISCALDATORE D'ARIA**

## VISTA SUPERIORE

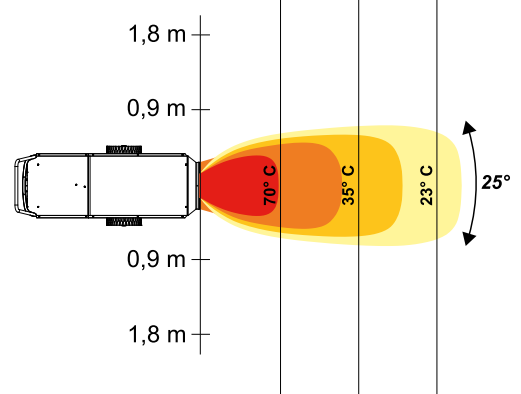
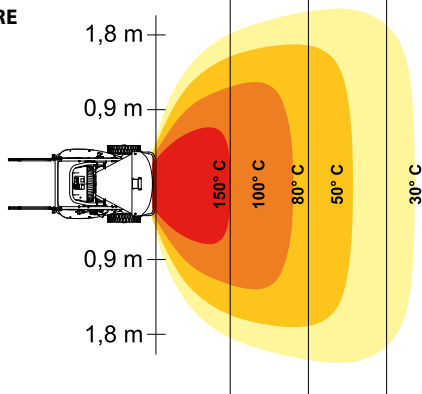

# RISCALDATORI A GASOLIO AD INFRAROSSI DC 61 CON BRUCIATORE MASTER 14 V E BATTERIA LITIO



YOUTUBE VIDEO

Per garantire l'apporto di ossigeno è necessaria un'adeguata ventilazione degli ambienti.



DC 61

BREVETTATI

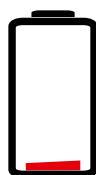

RICARICA  
BATTERIA:  
60 MINUTI



AUTONOMIA:  
4 ORE



- ▼ Può funzionare con batteria al litio o con un alimentatore
- ▼ Lavora a soli 14 V e quindi garantisce un'alta sicurezza
- ▼ Fornito con la batteria al litio Master BAT 6
- ▼ Adattatore a 220 V AC o 110 V AC incluso
- ▼ Alta silenziosità
- ▼ Riscaldamento per irradiazione
- ▼ Nessun spostamento d'aria
- ▼ Controllo fiamma elettronico con fotocellula
- ▼ Post ventilazione
- ▼ Indicatore livello carburante
- ▼ Presa per termostato remoto analogico o digitale
- ▼ Filtro di aspirazione e filtro in entrata
- ▼ Snorkel
- ▼ Termostato di sovratemperatura
- ▼ Sensore anti ribaltamento



INCLUSO:



**Batteria Master al Litio BAT3 6Ah:**  
Autonomia: 4 ore.  
Piu di 1000 ricariche.  
- 4260.268  
€ 125,00



**Caricatore batteria Master**  
- 4260.270  
€ 99,00



**Prolunga**



**Termostato ambiente TH5 con cavo**  
3 m - 4150.109  
€ 53,00  
10 m - 4150.112  
€ 79,00



**Termostato digitale THD con cavo**  
5 m - 4150.133  
€ 190,00  
10 m - 4150.134  
€ 220,00



**Carrello**  
4201.159  
€ 75,00

CARATTERISTICHE		DC 61
Potenza	kW	17
	Btu/h	58.000
	kcal/h	14.600
Consumo carburante	l/h	1,6
Autonomia	h	7
Termostato		analogico o digitale
Consumo elettrico	kW	0,2
Alimentazione	V	110-240
Frequenza	Hz	50-60
Assorbimento	A	1
Capacità serbatoio	l	11
Dimensioni prodotto (l x l x a)	mm	560 x 345 x 575
Dimensioni imballo (l x l x a)	mm	680 x 380 x 580
Peso netto/lordo	kg	19/21
Paletta	pz	12
Doppio voltaggio	optional	12
PREZZI DI LISTINO	€	1.690,00

Temperatura ambiente 20°C	0,5 m	1 m	1,5 m
DC 61	110°C	50°C	20°C

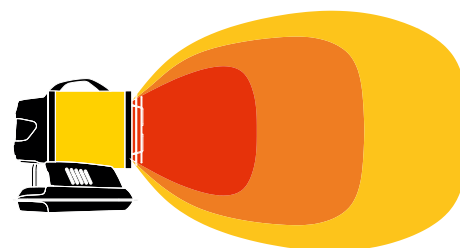

# RISCALDATORI A GASOLIO AD INFRAROSSI XL 61 CON BRUCIATORE MASTER



YOUTUBE VIDEO



Per garantire l'apporto di ossigeno è necessaria un'adeguata ventilazione degli ambienti.



**XL 61**

BREVETTATO

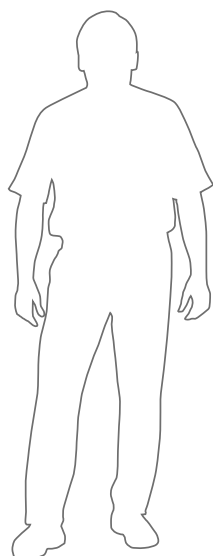

XL 61 CON CARRELLO

- ▼ Alta silenziosita'
- ▼ Riscaldamento per irradiazione
- ▼ Nessun spostamento d'aria
- ▼ Controllo fiamma elettronico con fotocellula
- ▼ Post ventilazione
- ▼ Indicatore livello carburante
- ▼ Presa per termostato remoto analogico o digitale
- ▼ Filtro di aspirazione e filtro in entrata
- ▼ Snorkel
- ▼ Termostato di sovratemperatura
- ▼ Sensore anti ribaltamento



DISPLAY E PRESA PER  
THERMOSTATO REMOTO

## ACCESSORI OPZIONALI:



**Carrello**  
4201.159  
€ 75,00



**Termostato ambiente  
TH5 con cavo**  
3 m - 4150.109 € 53,00  
10 m - 4150.112 € 79,00



**Termostato digitale  
THD con cavo**  
5 m - 4150.133 € 190,00  
10 m - 4150.134 € 220,00

CARATTERISTICHE		XL 61
Potenza	kW	17
	Btu/h	58.000
	kcal/h	14.600
Consumo carburante	l/h	1,6
Autonomia	h	7
Termostato		analogico o digitale
Consumo elettrico	kW	0,2
Alimentazione	V	220-240*
Frequenza	Hz	50
Assorbimento	A	0,85
Capacità serbatoio	l	11
Dimensioni prodotto (l x l x a)	mm	560 x 345 x 575
Dimensioni imballo (l x l x a)	mm	600 x 380 x 580
Peso netto/lordo	kg	19/21
Paletta	pz	12
PREZZI DI LISTINO	€	1.290,00

\* 110 V disponibile

Temperatura ambiente 20°C	0,5 m	1 m	1,5 m
<b>XL 61</b>	110°C	50°C	20°C

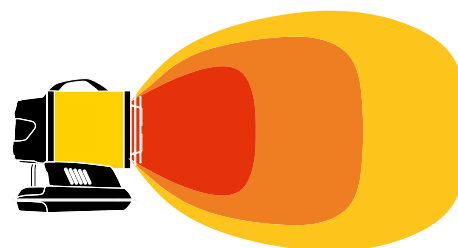



# RISCALDATORI A GASOLIO AD INFRAROSSI

## XL 9 SR E XL 91 CON BRUCIATORE MASTER



XL 9



XL 91



DIESEL

Per garantire l'apporto di ossigeno è necessaria un'adeguata ventilazione degli ambienti.



**XL 9 SR**  
Pompa diesel a ingranaggi BREVETTATI



**XL 91**  
Pompa diesel a solenoide BREVETTATI



- ▼ Alta silenziosita'
- ▼ Riscaldamento per irradiazione
- ▼ Nessuno spostamento d'aria
- ▼ 2 fasi di potenza
- ▼ Controllo fiamma elettronico con fotocellula
- ▼ Post ventilazione
- ▼ Indicatore livello carburante
- ▼ Possibilita' di collegamento a termostato ambiente
- ▼ Filtro pompa, filtro di aspirazione e filtro in entrata
- ▼ Snorkel (XL 91)
- ▼ Possibilità di regolare la direzione del calore/inclinabile
- ▼ Carrello incluso

### ACCESSORI OPZIONALI:



**Filtro pre riscaldamento  
combustibile**  
4033.049 € 120,00



**Termostato ambiente  
TH5 con cavo**  
3 m - 4150.109 € 53,00  
10 m - 4150.112 € 79,00



**Termostato digitale  
THD con cavo**  
5 m - 4150.133 € 190,00  
10 m - 4150.134 € 220,00  
(Solo per XL 91)

CARATTERISTICHE		XL 9 SR		XL 91	
Potenza	kW	29	43	29	43
	Btu/h	99.300	146.900	99.300	146.900
	kcal/h	25.000	37.000	25.000	37.000
Consumo carburante	l/h	2,7	4,03	2,7	4,03
Autonomia	h	21	14	21	14
Termostato		analogico		analogico o digitale	
Consumo elettrico	kW	0,16		0,19	
Alimentazione	V	220-240*		220-240*	
Frequenza	Hz	50		50	
Assorbimento	A	0,7		0,7	
Capacità serbatoio	l	60		60	
Dimensioni prodotto (l x l x a)	mm	1070 x 700 x 980		710 x 970 x 990	
Dimensioni imballo (l x l x a)	mm	1200 x 750 x 1130		1030 x 750 x 1190	
Peso netto/lordo	kg	69/85		69/85	
Paletta	pz	1		1	
PREZZI DI LISTINO	€	2.700,00		2.620,00	

\* 110 V disponibile

\* Tutti i prezzi sono da intendere IVA ESCLUSA



# RISCALDATORI ELETTRICI AD INFRAROSSI



**TS 3A**  
ONDA LUNGA



**HALL 1500**  
ONDA CORTA



**HALL 3000**  
ONDA CORTA



- ▼ Alta silenziosita'
- ▼ Riscaldamento per irradiazione
- ▼ Nessun spostamento d'aria
- ▼ Calore immediato
- ▼ Nessun consumo di ossigeno
- ▼ Assenza di fumi, odori e condensa
- ▼ Rendimento al 100%
- ▼ Lampada ad onde corte
- ▼ Durata delle lampade: 5.000 ore
- ▼ Lampade non accecanti

Temperatura ambiente 20°C	0,5 m	1 m	1,5 m	2 m
<b>TS 3</b>	70°C	45°C	35°C	30°C
<b>HALL 1500</b>	70°C	45°C	35°C	28°C
<b>HALL 3000</b>	85°C	50°C	40°C	30°C

## ACCESSORI OPZIONALI:



**Supporto per HALL 1500**  
4012.321 € 79,00

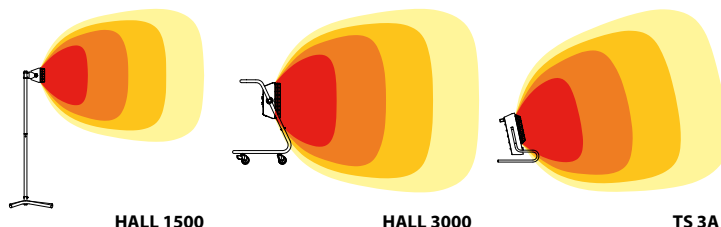

CARATTERISTICHE		TS 3A	HALL 1500	HALL 3000
Potenza	kW	0,8 - 1,6 - 2,4	1,5	1,5/3,0
	Btu/h	2.700 - 5.500 - 8.200	5.100	5.100-10.200
	kcal/h	690 - 1.380 - 2.070	1.290	1.290-2.580
Radiazione infrarossa		onde corte	onde lunghe	onde lunghe
Alimentazione	V/Hz	220-240/50	220-240/50	220-240/50
Assorbimento	A	10,5	6,5	13,0
Interruttore on/off		sì	sì	sì
Classe di isolamento		1	1	1
Lampadina		infrarosso ceramico	oro	oro
Durata della lampadina	h	non ci sono limitazioni	5000	5000
Area approssimativa	m <sup>2</sup>	8	6	8
Cavo		HØ7	HØ7	HØ7
Dimensioni prodotto (l x l x a)	mm	398 x 413 x 495	735 x 650 x 1765	590 x 600 x 870
Dimensioni imballo (l x l x a)	mm	440 x 390 x 240	540 x 250 x 320	550 x 340 x 640
Peso netto / lordo	kg	7,6/8,2	4,8/5,7	12/13
Pezzi per scatola	pz	1	1	1
Pezzi per paletta	pz	32	36	12
PREZZI DI LISTINO	€	340,00	249,00	454,00



# GENERATORI D'ARIA CALDA A GAS

## CF 75 SPARK

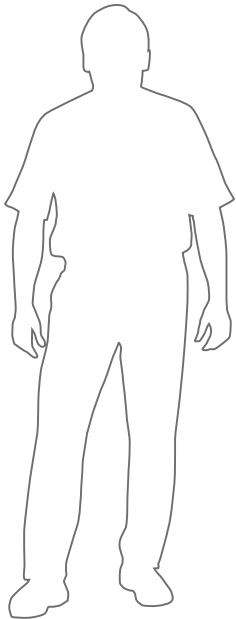

**CF 75 SPARK**



- ▶ Progettato per montaggio all'interno e all'esterno
- ▶ Può essere posizionato a pavimento o appeso
- ▶ Camera di combustione in acciaio zincato
- ▶ Affidabile accensione a doppia scintilla
- ▶ Bruciatore a GPL o gas naturale
- ▶ Scambiatore di calore ad alta efficienza
- ▶ Termostato di sovratemperatura
- ▶ Motore sigillato per garantire affidabilità anche in ambienti molto aggressivi
- ▶ Corpo in acciaio zincato

### INCLUSO:



**Diffusore**



**Kit di trasformazione da GPL a gas naturale**

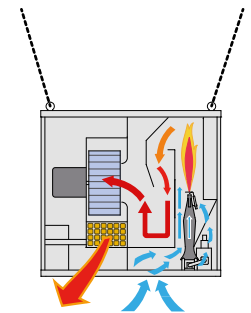

### ACCESSORI OPZIONALI:



**Termostato ambiente TH5 con cavo**  
3 m - **4150.109 € 53,00**  
10 m - **4150.112 € 79,00**



**Termostato digitale THD con cavo**  
5 m - **4150.133 € 190,00**  
10 m - **4150.134 € 220,00**



**Kit per l'installazione all'esterno**  
zincato - **4015.164 € 249,00**



**Staffe**  
zincato - **4230.120 € 39,00**

CARATTERISTICHE		CF 75 SPARK
Potenza	kW	75
	Btu/h	64.500
	kcal/h	255.900
Portata d'aria	m <sup>3</sup> /h	2.100
Termostato		opzionale
Consumo carburante (LPG)	m <sup>3</sup> /h	2,3
Consumo carburante (NATURAL GAS)	m <sup>3</sup> /h	8,0
Alimentazione	V	220-240
Frequenza	Hz	50
Consumo elettrico	kW	0,5
Absorbimento	A	2,8
Dimensioni prodotto (l x l x a)	mm	782 x 464 x 719
Dimensioni imballo (l x l x a)	mm	825 x 515 x 780
Peso netto/lordo	kg	57/61
Paletta	pz	4
PREZZI DI LISTINO	€	su richiesta

\* Tutti i prezzi sono da intendere IVA ESCLUSA



**ALL'ESTERNO**

# GENERATORI D'ARIA CALDA A GASOLIO A RISCALDAMENTO INDIRETTO STAZIONARI

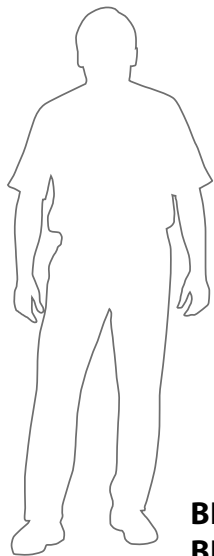

**BF 35**  
**BF 75**



- ▼ Ampio serbatoio gasolio integrato con filtro
- ▼ Bruciatore integrato con controllo fiamma elettronico
- ▼ Termostato di sicurezza con riarmo automatico
- ▼ Commutatore estate-inverno solo per ventilazione
- ▼ Ventilatore centrifugo
- ▼ Camera di combustione in acciaio inox
- ▼ Ottimo isolamento termico con pannelli removibili
- ▼ Larghi pannelli d'ispezione per facilitare la pulizia
- ▼ Termostato integrato

## ACCESSORI OPZIONALI:



**Tubo di scarico fumi  
in acciaio inox 1 m**  
Ø 120 mm - BF 35  
- **4013.260 € 79,00**  
Ø 150 mm - BF 75  
- **4013.243 € 99,00**



**Curva scarico fumi 90°  
in acciaio inox**  
Ø 120 mm - BF 35  
- **4013.261 € 75,00**  
Ø 150 mm - BF 75  
- **4013.247 € 79,00**



**Camino scarico  
fumi in acciaio inox**  
Ø 120 mm - BF 35  
- **4013.262 € 55,00**  
Ø 150 mm - BF 75  
- **4013.249 € 60,00**

CARATTERISTICHE		BF 35	BF 75
Potenza	kW	29,1	60,1
	Btu/h	99.300	205.070
	kcal/h	25.050	51.680
Portata d'aria	m <sup>3</sup> /h	2.800	5.300
Carburante		gasolio	gasolio
Autonomia	h	26	15
Consumo carburante	l/h	2,8	5,9
Consumo elettrico	kW	0,245	0,560
Alimentazione	V	230	230
Frequenza	Hz	50	50
Tubo uscita fumi Ø	mm	120	150
Capacità serbatoio	l	75	90
Dimensioni prodotto (l x l x a)	mm	1050 x 460 x 1600	1220 x 540 x 1700
Dimensioni imballo (l x l x a)	mm	1140 x 480 x 1730	1300 x 780 x 2130
Peso netto	kg	132	173
PREZZI DI LISTINO	€	3.900,00	4.500,00



# SOLUZIONI DI RISCALDAMENTO PER: AGRICOLTURA, EDILIZIA, EVENTI, OFFICINE & GARAGE, INDUSTRIA & MAGAZZINI

## AGRICOLTURA



## EDILIZIA



## EVENTI



## OFFICINE & GARAGE



## INDUSTRIA & MAGAZZINI



# COME SCEGLIERE IL RISCALDATORE



ΔT 30 °C

## RISCALDAMENTO A RAGGI INFRAROSSI

AREA DI RISCALDAMENTO SUGGERITA



Gasolio

Elettrico



kW			m <sup>2</sup>
1,5 kW	–	HALL 1500	4
2,4 kW	–	TS 3A	6
3,3 kW	–	HALL 3000	8
20 kW	XL 61	–	16
43 kW	XL 91	–	25

La seguente tabella consente di scegliere il riscaldatore più adatto alle tue necessità. Tale scelta può essere fatta in due modi: sulla base della potenza richiesta (colonna kW), selezionare il modello apposito del riscaldatore; oppure, sulla base del volume del locale (colonna m<sup>3</sup>), optare per il riscaldatore adatto secondo le condizioni di isolamento della struttura da riscaldare.

I calcoli riguardano un aumento della temperatura di 30 gradi; in caso di una crescita maggiore o minore, il risultato andrà modificato in proporzione. Per esempio: per un aumento della temperatura di 10 gradi sarà richiesta solo 1/3 della potenza presentata nella tabella.

- K=0,5** Edifici molto isolati (case, uffici)
- K=1,5** Edifici isolati discretamente (garage)
- K=2,5** Edifici mal isolati (vecchi palazzi e cantine)
- K=3,5** Edifici non isolati (edifici di legno o di lamiera, serre)

### Come calcolare il fabbisogno termico:

$$V \times \Delta T \times K / 860 = kW$$

- V** Volume ambiente (larghezza x lunghezza x altezza) in m<sup>3</sup>
- ΔT** Differenza tra la temperatura esterna all'ambiente che si vuole riscaldare e quella interna richiesta dal cliente (in 0 °C)
- K** Coefficiente di dispersione (da 0,5 a 3,5)

- 1 kW = 860 kcal/h**
- 1 kcal/h = 3,97 Btu/h**
- 1 kW = 3412 Btu/h**
- 1 Btu/h = 0,252 kcal/h**

## RISCALDAMENTO CON FLUSSO D'ARIA

VOLUME DEL LOCALE DA RISCALDARE SUGGERITO



Elettrico

A gas

Diretto a gasolio

Indiretto a gasolio



kW					m <sup>3</sup>	m <sup>3</sup>	m <sup>3</sup>	m <sup>3</sup>
2 kW	B 2	–	–	–	82	38	23	16
3,3 kW	B 3	–	–	–	135	63	38	27
5 kW	B 5	–	–	–	205	96	57	41
9 kW	B 9	–	–	–	369	172	103	74
10 kW	–	–	B 35	–	410	191	115	82
15 kW	B 15	–	–	–	614	287	172	123
16 kW	–	BLP 17	–	–	655	306	183	131
18 kW	B 18	–	–	–	737	344	206	147
20 kW	–	–	B 70	BV 77	819	382	229	164
22 kW	B 22	–	–	–	901	420	252	180
29 kW	–	–	B 100	–	1188	554	333	238
30 kW	RS 30	–	–	–	1229	573	344	246
33 kW	–	BLP 33	–	BV 110 BF 35	1351	631	378	270
40 kW	RS 40	–	–	–	2393	764	458	327
44 kW	–	–	B 150	–	1802	841	505	360
47 kW	–	–	–	BV 170	1925	898	539	385
48 kW	–	–	B 180	–	1966	917	550	393
53 kW	–	BLP 53	–	–	2170	1013	608	434
65 kW	–	–	B 230	–	2662	1242	745	532
73 kW	–	BLP 73	–	BF 75	2990	1395	837	598
75 kW	–	–	–	BV 310	3071	1433	860	614
81 kW	–	–	–	BV 290	3317	1548	929	663
90 kW	–	–	B 300	–	5160	1720	1032	737
103 kW	–	BLP 103	–	–	4218	1968	1181	844
111 kW	–	–	B 360	BV 400	4546	2121	1273	909
134 kW	–	–	–	BV 471 BV 500	5488	2561	1537	1098
220 kW	–	–	–	BV 691	9010	4204	2523	1802

# CONTROLLO DA REMOTO DEL CLIMA

## MONITORAGGIO INTELLIGENTE



Con IMCS è possibile seguire da remoto lo stato di funzionamento dei riscaldatori e dei deumidificatori.

**IMCS** è un sistema innovativo per il controllo del clima nella stanza via GSM

Permette:

- MONITORAGGIO:** RCC monitora la funzione dei deumidificatori e riscaldatori installati nella stanza
- REGISTRAZIONE:** RCC registra il livello di umidità o la temperatura nella stanza, offre documentazione circa il lavoro svolto
- RIDUZIONE COSTI:** RCC riduce i costi di esercizio poiché non c'è bisogno di ispezionare la stanza, una volta che i parametri di umidità e temperatura vengono soddisfatti, le macchine potranno essere fermate da remoto.



Per mezzo di un computer o tablet è possibile accedere via cloud e leggere sul pannello informativo (**DASHBOARD**) i seguenti dati:

- ▼ temperatura
- ▼ umidità
- ▼ tempo di funzionamento
- ▼ consumo energetico

## Come lavora IMCS

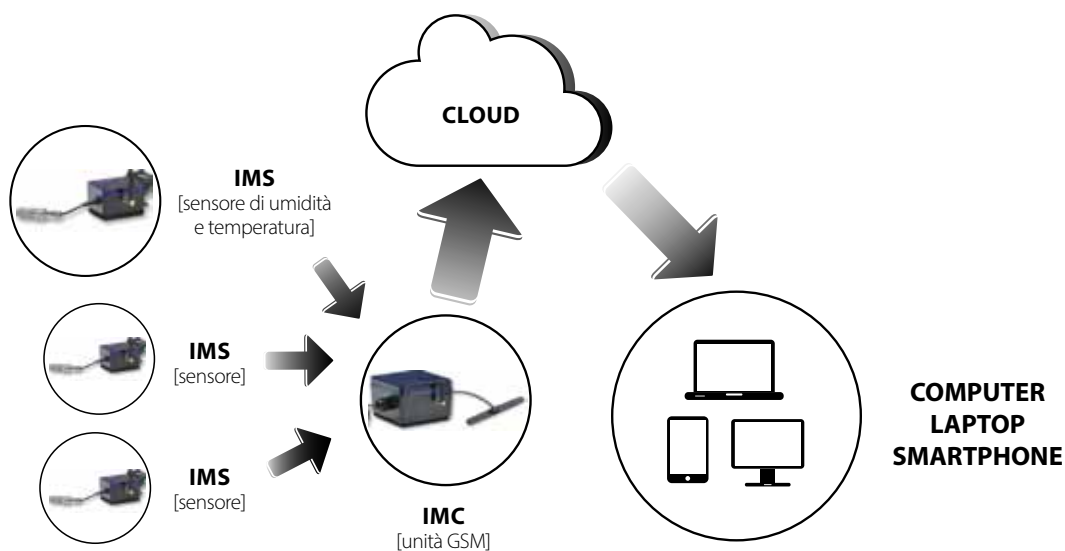

I SENSORI **IMS** misurano la temperatura e l'umidità della stanza

**IMC** invia l'informazione all'archivio Cloud.



# CONTROLLO DA REMOTO DEL CLIMA

## MONITORAGGIO INTELLIGENTE



### IMCS DASHBOARD

- ▼ Gestione di ogni tipo e numero di applicazione
- ▼ Disponibilità della posizione geografica e tracciato
- ▼ Codici QR per scansione dell'IMC ed ottenimento delle informazioni o interrogazione di più sensori
- ▼ Gestione degli allarmi e dei ricevitori
- ▼ Gestione on/off dei deumidificatori e riscaldatori
- ▼ Dati in tempo reale
- ▼ Casi vengono salvati in Dashboard Archive



**IMC (unità GSM)**

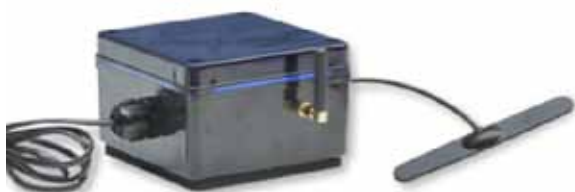

**IMS (sensore)**



**IMR (Accensione/spengimento)**



### CARATTERISTICHE

#### IMC (unità GSM)

Capacità	fino a 32 sensori per impianto
Potenza	230V
Dimensioni prodotto (l x l x a)	17 cm x 16 cm x 9 cm
Trasmisione	GSM-presenza segnale

#### IMS (sensore)

Potenza	3 pile alcaline AAA
Transmitting	Wireless: 433 mhz
Dimensione sensore (l x l x a)	8,5 cm x 6,5 cm x 6,5 cm
Dimensione sonda (l x Ø)	4 cm x 1,4 cm
Precisione sonda	+/- 1.8 % UR stabile nel tempo
Range temperatura della sonda	-40 °C – +90 °C
Range umidità della sonda	0 - 100 % UR (non in acqua)

### COMPONENTI

**IMS:** il sensore climatico wireless IMS misura temperatura e umidità nella stanza comunicando i dati all'unità IMC.

**IMC:** questa centralina raccoglie i dati dai vari ricevitori IMS (fino a 80 sensori) e li trasmette all'archivio Cloud via GSM.

**IMR:** può essere interposto tra la presa elettrica ed il riscaldatore o deumidificatore e permette di gestire l'accensione/spengimento dell'unità in automatico o da remoto

Pacchetto standard MASTER IMCS include: 1 centralina IMC e 3 sensori IMS.



# PERCHE SCEGLIERE I DEUMIDIFICATORI MASTER



## RISPARMI TEMPO

I deumidificatori MASTER permettono di velocizzare i lavori di ristrutturazione e costruzione



## RIDUCI I COSTI DI INVESTIMENTO

Scegli la potenza di cui hai bisogno

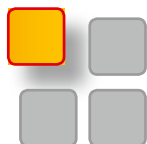

## SCEGLI LA SOLUZIONE MIGLIORE

La gamma dei deumidificatori MASTER è creata per adattarsi ad applicazioni diverse come industria, costruzioni, casa e ufficio



## UTILIZZI LO STESSO DEUMIDIFICATORE IN POSTI DIVERSI

I deumidificatori MASTER sono portatili



## MANTIENI SANO L'AMBIENTE

I deumidificatori MASTER prevengono la formazione di muffe e batteri



## RIDUCI I COSTI

I deumidificatori MASTER hanno bassi consumi



## RISPETTI L'AMBIENTE

I deumidificatori MASTER funzionano con un refrigerante eco-friendly



## PROTEGGI I TUOI BENI

I deumidificatori MASTER prevengono i danni causati dall'umidità e permettono di conservare prodotti e beni in luoghi asciutti



## RISPARMI DENARO



## 3 ANNI DI GARANZIA

Master offre 3 anni di garanzia su tutti i prodotti. Chi altro lo fa? Invitiamo a leggere i termini della garanzia online



# INDICE



CAPACITÀ:

IDEALI PER:

PAGINA:

## DEUMIDIFICATORI PROFESSIONALI A CONDENSAZIONE - EDILIZIA



Macchine ad alta efficienza designate a operare in condizioni di lavoro difficili. Ideali per industria ed edilizia.

**27 - 80 l/24h**

- Costruzioni
- Industria
- Magazzini
- Agricoltura
- Restauri
- Noleggio

**48**

## DEUMIDIFICATORI PROFESSIONALI A CONDENSAZIONE - USO GENERICO



Apparecchi portatili usati in tutti i tipi di ambienti. L'utilizzo di questo tipo di deumidificatori a condensazione permette di velocizzare lavori di restauro e finitura.

**20 - 72 l/24h**

- Restauri
- Spazi pubblici
- Abitazione
- Agricoltura
- Noleggio

**49-51**

## DEUMIDIFICATORI PROFESSIONALI A CONDENSAZIONE - INDUSTRIA



Deumidificatore a condensazione con un'alta portata di aria per una veloce ed efficace deumidificazione. Fornito con una ventola centrifuga silenziosa, un grande filtro per l'aria e un compressore trifase con protezione di fase. La migliore scelta per l'industria.

**166 - 220 l/24h**

- Costruzioni
- Industria
- Magazzini
- Agricoltura
- Trattamento carni
- Lavorazioni alimentari

**52**

## DEUMIDIFICATORI A CONDENSAZIONE - CASA - OFFICINE - HOTELS



Rimuovono l'umidità dagli ambienti, prevengono la formazione di muffe e batteri. Il filtro attivo previene la formazione di cattivi odori. Questi deumidificatori sono usati in appartamenti, garage, cantine, librerie, lavanderie, bagni e molto altro.

**10 - 45 l/24h**

- Agricoltura
- Restauri
- Spazi pubblici
- Abitazione
- Hotels
- Impianti sciistici

**53**

## DEUMIDIFICATORI AD ASSORBIMENTO INDUSTRIA



Deumidificatori senza compressore e fluido refrigerante. Hanno una raccolta acqua costante anche a basse temperature. Per temperature inferiori a 5 gradi sono più efficienti dei modelli a condensazione.

**18,75 - 25,7 l/24h**

- Industria
- Agricoltura
- Restauri
- Spazi pubblici

**54**

## CONTROLLO DA REMOTO DEL CLIMA



Il sistema innovativo di controllo da remoto del clima via gsm. Monitora il funzionamento dei riscaldatori, deumidificatori presenti nella stanza.

**42-43**

## COME SCEGLIERE



Come scegliere il vostro deumidificatore.

**55**

# SOLUZIONI PER:

COSTRUZIONI, AREE DI PRODUZIONE E LOGISTICA, AGRICOLTURA

## CAMPI DI APPLICAZIONE



EDILIZIA



USO PROFESSIONALE



INDUSTRIA



CASA  
OFFICINE  
HOTELS



ASSORBIMENTO  
ESSICCANTI

### COSTRUZIONI

RIMOZIONE  
DELL'UMIDITA'  
IN NUOVI EDIFICI



● ●

ASCIUGATURA  
DURANTE  
I LAVORI DI  
COSTRUZIONE



● ●

RIMOZIONE  
DELL'UMIDITA'  
DURANTE LAVORI  
DI PITTURA



● ●

### AREE DI PRODUZIONE E LOGISTICA

PREVENZIONE DI  
SVILUPPO DI  
FUNGHI NEI LUOGHI  
DI STOCCAGGIO



● ● ● ●

MANTENIMENTO DI UN  
CORRETTO LIVELLO DI  
UMIDITA' DURANTE  
PARTICOLARI PROCESSI  
TECNOLOGICI



● ● ● ●

PROTEZIONE  
DA CONDENSA  
E CORROSIONE



● ● ● ●

### AGRICOLTURA

ASCIUGATURA  
DI STALLE  
E ALLEVAMENTI  
DOPO LA PULIZIA



● ● ●

STOCCAGGIO  
DI PRODOTTI  
ESSICCATI



● ● ●

ESSICAZIONE  
DI CARNI



● ●

# SOLUZIONI PER: LAVORI DI RESTAURO, SPAZI PUBBLICI, ABITAZIONI

## CAMPI DI APPLICAZIONE



EDILIZIA



USO PROFESSIONALE



INDUSTRIA



CASA  
OFFICINE  
HOTELS



ASSORBIMENTO  
ESSICCANTI

### LAVORI DI RESTAURO

RINNOVI DOPO  
ALLAGAMENTI



ASCIUGATURA  
PAVIMENTI



ASCIUGATURA  
IN SEGUITO  
A INTERVENTI  
ANTINCENDIO



### SPAZI PUBBLICI

ASCIUGATURA  
DI NEGOZI E UFFICI



DIMINUZIONE  
DELL'UMIDITA'  
NEI GUARDAROBA



MANTENIMENTO DEL  
GIUSTO LIVELLO  
DI UMIDITA' NELLE  
LIBRERIE, MUSEI,  
ARCHIVI



PROTEZIONE  
APPARECCHIATURE  
ELETTRONICHE  
DALL'UMIDITA'



### ABITAZIONI

ASCIUGATURA  
DI GARAGE  
E CANTINE



ASCIUGATURA  
NELLE LAVANDERIE





# DEUMIDIFICATORI PROFESSIONALI A CONDENSAZIONE

## EDILIZIA



- ▼ Telaio compatto di metallo resistente
- ▼ Alta efficienza
- ▼ Contatore
- ▼ Ampio serbatoio d'acqua con arresto automatico a serbatoio pieno
- ▼ Possibilità di lavoro continuo (24h)
- ▼ Possibilità di connettere un tubo per lo scarico dell'acqua
- ▼ Indicatore di serbatoio pieno
- ▼ Filtro dell'aria
- ▼ Sbrinamento veloce e automatico attraverso gas caldi
- ▼ Riarmo automatico in caso di cali o interruzione di tensione
- ▼ Maniglie e ruote robuste
- ▼ Controllo automatico



L'ampio spazio tra i tubi di evaporazione evita ostruzioni



Il filtro dell'aria in schiuma compatta permette di lavorare in spazi molto polverosi



Controllo manuale resistente in condizioni difficili

CARATTERISTICHE		DH 26	DH 44	DH 62	DH 92
Capacità (30°C/80% RH)	l/24h	28	41	52	80
Capacità (20°C/60% RH)	l/24h	12	17	20	32
Per stanza di ca.	m <sup>3</sup>	405	615	780	1200
Per asciugare dopo un'alluvione	m <sup>3</sup>	162	246	312	480
Portata d'aria	m <sup>3</sup> /h	350	480	480	1000
Campo di lavoro: temperatura	°C	1-42	1-42	1-42	1-42
umidità	%	30-70	30-70	30-70	30-70
Refrigerante		R1234YF	R1234YF	R1234YF	R1234YF
Assorbimento	W	520	610	860	1.200
Alimentazione	V	220-240	220-240	220-240	220-240
Frequenza	Hz	50	50	50	50
Rumorosità	dB(A)	46	53	53	50
Compressore		rotativo	rotativo	rotativo	rotativo
Serbatoio acqua	l	8	12	12	12
Dimensioni prodotto (l x l x a)	mm	450 x 470 x 890	600 x 580 x 850	600 x 580 x 850	580 x 600 x 1035
Dimensioni imballo (l x l x a)	mm	430 x 400 x 730	590 x 580 x 830	590 x 580 x 850	590 x 580 x 1020
Peso netto/lordo	kg	30/33	43/47	47/51	66/70
Paletta	pz	8	4	4	2
Doppio voltaggio		no	disponibile	disponibile	no
PREZZI DI LISTINO	€	995,00	1.370,00	1.595,00	2.395,00

\* Tutti i prezzi sono da intendere IVA ESCLUSA

# DEUMIDIFICATORI PROFESSIONALI A CONDENSAZIONE ADATTI AL NOLEGGIO

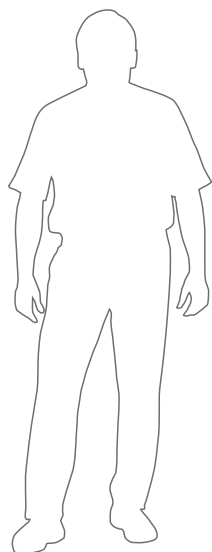

**DHP 65**



BREVETTATO



- ▼ Facili da aprire per la pulizia
- ▼ Possono essere puliti con idropulitrice
- ▼ Sovrapponibili
- ▼ Possibilità di avere a bordo contemporaneamente una pompa per lo scarico dell'acqua e un serbatoio
- ▼ Igrostatò a bordo
- ▼ Attacco per umidostato
- ▼ Robusti, telaio in plastica resistente
- ▼ Alta efficienza
- ▼ Contaore
- ▼ Ampio serbatoio d'acqua con arresto automatico a serbatoio pieno
- ▼ Possibilità di lavoro continuo (24h)
- ▼ Possibilità di connettere un tubo per lo scarico dell'acqua
- ▼ Indicatore di serbatoio pieno
- ▼ Filtro dell'aria
- ▼ Sbrinamento veloce e automatico attraverso gas caldi
- ▼ Riarmo automatico in caso di cali o interruzione di tensione
- ▼ Maniglie e ruote robuste



Contaore



Umidostato a bordo

## ACCESSORI OPZIONALI:



### Pompa dell'acqua

Altezza massima per lo scarico 4 m

**4140.029 € 125,00**

CARATTERISTICHE	DHP 65	
Capacità (30°C/80% RH)	l/24h	56
Capacità (20°C/60% RH)	l/24h	22
Per stanza di ca.	m <sup>3</sup>	840
Per asciugare dopo un'alluvione	m <sup>3</sup>	336
Portata d'aria	m <sup>3</sup> /h	500
Campo di lavoro: temperatura	°C	3-45
umidità	%	30-70
Refrigerante		R1234
Assorbimento	W	780
Alimentazione	V	220-240
Frequenza	Hz	50
Rumorosità	dB(A)	53
Compressore		rotativo
Serbatoio acqua	l	10,5
Dimensioni prodotto (l x l x a)	mm	570 x 530 x 700
Dimensioni imballo (l x l x a)	mm	730 x 580 x 840
Peso netto/lordo	kg	45/50
Paletta	pz	4
Doppio voltaggio		disponibile
PREZZI DI LISTINO	€	1.690,00



**Robusti, telaio in plastica resistente**



**Facili da aprire per la pulizia**

**Sovrapponibili**

\* Tutti i prezzi sono da intendere IVA ESCLUSA



# DEUMIDIFICATORI PROFESSIONALI A CONDENSAZIONE COMPATTI



**DH 732**



- ▼ Alta efficienza
- ▼ Involucro resistente
- ▼ Facilità d'uso
- ▼ Igrostato incorporato
- ▼ Possibilità di funzionamento continuo (24h)
- ▼ Serbatoio d'acqua con funzione di arresto automatico in caso di serbatoio pieno
- ▼ Possibilità di connettere un tubo per lo scarico dell'acqua
- ▼ Contaore
- ▼ Filtro dell'aria
- ▼ DH 732 sono sovrapponibili

**DH 721**



**DH 721  
PANNELLO DI CONTROLLO  
DIGITALE**

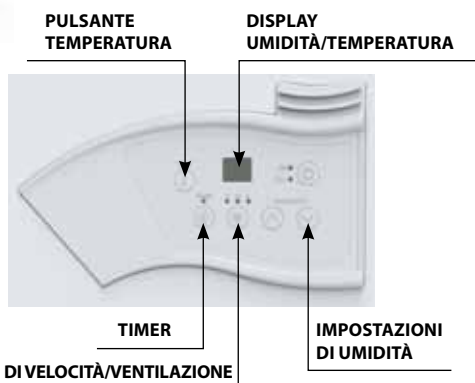

**Involucro leggero e compatto.**

CARATTERISTICHE		DH 721	DH 732
Capacità (30°C/80% RH)	l/24h	21	30
Capacità (20°C/60% RH)	l/24h	7	10,8
Per stanza di ca.	m <sup>3</sup>	390	450
Per asciugare dopo un'alluvione	m <sup>3</sup>	156	180
Portata d'aria	m <sup>3</sup> /h	240	160
Campo di lavoro:			
temperatura	°C	5-35	5-32
umidità	%	35-90	35-95
Refrigerante		R290	R290
Assorbimento	W	490	680
Alimentazione	V	220-240	220-240
Frequenza	Hz	50	50
Rumorosità	dB(A)	42	42
Compressore		a pistone	rotativo
Serbatoio acqua	l	4,7	6,5
Dimensioni prodotto (l x l x a)	mm	335 x 305 x 580	358 x 338 x 550
Dimensioni imballo (l x l x a)	mm	380 x 350 x 640	402 x 387 x 592
Peso netto/lordo	kg	19/21	19,5/21
Paletta	pz	18	18
PREZZI DI LISTINO	€	459,00	590,00

\* Tutti i prezzi sono da intendere IVA ESCLUSA

# DEUMIDIFICATORI PROFESSIONALI A CONDENSAZIONE MULTIUSO



**DH 752**



**DH 772**



- ▼ Sbrinamento veloce e automatico attraverso gas caldi
- ▼ Alta efficienza
- ▼ Involucro resistente
- ▼ Facilità d'uso
- ▼ Igrostatato incorporato
- ▼ Possibilità di funzionamento continuo (24h)
- ▼ Serbatoio d'acqua con funzione di arresto automatico in caso di serbatoio pieno
- ▼ Possibilità di connettere un tubo per lo scarico dell'acqua
- ▼ Contatore
- ▼ Filtro dell'aria



## ACCESSORI OPZIONALI:



**Pompa dell'acqua per il DH 752, DH 772**  
Altezza massima per lo scarico 4 m  
**4512.440 € 176,00**

CARATTERISTICHE		DH 752	DH 772
Capacità (30°C/80% RH)	l/24h	47,2	72
Capacità (20°C/60% RH)	l/24h	20,3	49
Per stanza di ca.	m <sup>3</sup>	701	1080
Per asciugare dopo un'alluvione	m <sup>3</sup>	280	432
Portata d'aria	m <sup>3</sup> /h	350	850
Campo di lavoro:			
temperatura	°C	5-35	5-32
umidità	%	20-90	35-90
Refrigerante		R290	R1234
Assorbimento	W	900	1790
Alimentazione	V	220-240	220-240
Frequenza	Hz	50	50
Rumorosità	dB(A)	52	60
Compressore		rotativo	rotativo
Serbatoio acqua	l	5,7	15
Dimensioni prodotto (l x l x a)	mm	580 x 422 x 820	586 x 436 x 1110
Dimensioni imballo (l x l x a)	mm	610 x 405 x 660	730 x 530 x 1170
Peso netto/lordo	kg	30/36	59/64
Paletta	pz	12	2
PREZZI DI LISTINO	€	950,00	1.440,00





# DEUMIDIFICATORI PROFESSIONALI A CONDENSAZIONE

## INDUSTRIA

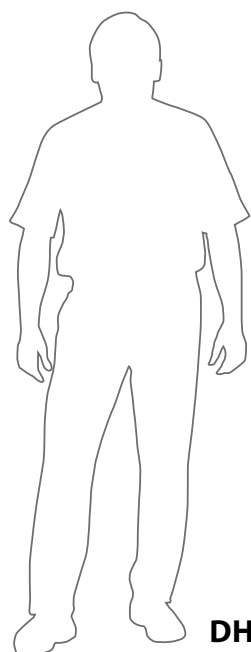

**DH 7160**



- ▼ Grande portata di aria per una efficiente deumidificazione
- ▼ Telaio in metallo e guscio molto resistenti
- ▼ Maniglia pieghevole
- ▼ Ruote con freno
- ▼ Potente e silenziosa ventola centrifuga
- ▼ Scarico continuo di acqua di condensa (senza serbatoio)
- ▼ Grande filtro per l'aria di facile accesso
- ▼ Compressore trifase con protezione per la fase
- ▼ Sbrinamento automatico
- ▼ **Pannello comandi elettronico:**
- ▼ Può essere impostato per un funzionamento continuo o controllato da un umidostato incluso
- ▼ Possibilità di impostazione di memoria

### ACCESSORI OPZIONALI:



#### Prolunga

DH 7160 - 16A, 5 m - **4511.031 € 49,00**

DH 7160 - 16A, 10 m - **4511.032 € 69,00**

CARATTERISTICHE		DH 7160
Capacità (30°C/80% RH)	l/24h	166
Capacità (20°C/60% RH)	l/24h	57,6
Per stanza di ca.	m <sup>3</sup>	2.490
Per asciugare dopo un'alluvione	m <sup>3</sup>	996
Portata d'aria	m <sup>3</sup> /h	1.700
Campo di lavoro:		
temperatura	°C	5-32
umidità	%	30-90
Refrigerante		R1234
Assorbimento	W	2.820
Alimentazione	V	3N 380-400
Frequenza	Hz	50
Rumorosità	dB(A)	70
Compressore		rotativo
Serbatoio acqua	l	senza serbatoio
Dimensioni prodotto (l x l x a)	mm	582 x 410 x 1624
Dimensioni imballo (l x l x a)	mm	640 x 465 x 1700
Peso netto/lordo	kg	102/110
Paletta	pz	1
PREZZI DI LISTINO	€	3.100,00



**Ruote con freno**



**Maniglia pieghevole e ruote**



**Filtro dell'aria**



# DEUMIDIFICATORI A CONDENSAZIONE

## CASA, OFFICINE, HOTELS



**DH 720**



- ▼ Aspetto estetico accattivante
- ▼ Telaio compatto, in plastica
- ▼ Leggero, facile da trasportare
- ▼ Funzionamento semplice e silenzioso
- ▼ Indicatore serbatoio pieno
- ▼ Igrostatato incorporato
- ▼ Indicatore serbatoio pieno
- ▼ Pannello di controllo elettronico



### PANNELLO DI CONTROLLO ELETTRONICO DH 720

CARATTERISTICHE		DH 720
Capacità (30°C/80% RH)	l/24h	20
Capacità (20°C/60% RH)	l/24h	6,7
Per stanza di ca.	m <sup>3</sup>	50
Portata d'aria	m <sup>3</sup> /h	150
Campo di lavoro: temperatura	°C	5-32
umidità	%	35-95
Refrigerante		R290
Assorbimento	W	390
Alimentazione	V	220-240
Frequenza	Hz	50
Rumorosità	dB(A)	48
Compressore		rotativo
Serbatoio acqua	l	5
Dimensioni prodotto (l x l x a)	mm	410 x 210 x 550
Dimensioni imballo (l x l x a)	mm	460 x 260 x 580
Peso netto/lordo	kg	11/12
Paletta	pz	27
PREZZI DI LISTINO	€	420,00

# DEUMIDIFICATORI AD ASSORBIMENTO



**ASE 200**



**ASE 300**



- ▼ Temperatura di lavoro: -10 a +35°C
- ▼ Gas assente
- ▼ Compressore assente
- ▼ Corpo in acciaio inossidabile e lamiera zincata
- ▼ Prestazioni elevate ECODRY G3 - per il massimo assorbimento di acqua
- ▼ Comoda maniglia per un facile trasporto
- ▼ Il rotore è facilmente removibile per la pulizia
- ▼ Efficiente ventola centrifuga
- ▼ Elemento riscaldante PTC autoregolazione dinamica e sicura
- ▼ Igrostato incorporato
- ▼ Contatore ore funzionamento e consumo
- ▼ Sovrapponibile
- ▼ Istruzioni in Inglese e Tedesco

## ACCESSORI OPZIONALI:



**Tubo Thermaflex:**

ASE 200 - 80 mm - **6000-0004 su richiesta**  
 ASE 300 - 100 mm - **6000-0000 su richiesta**

**Tubo PE 50mm**

ASE 200, ASE 300 - **6000-0003 su richiesta**

**Filtro sostitutivo**

ASE 200 - **5107-0005 su richiesta**  
 ASE 300 - **5107-0011 su richiesta**

CARATTERISTICHE		ASE 200	ASE 300
Capacità (20°C/60% RH)	l/24h	18.75	25.7
Portata d'aria - aria secca/aria di rigenerazione	m³/h	210/110	300/110
Pressione esterna - aria secca/aria di rigenerazione	Pa	150/50	150/50
Per stanza di ca.	m³	200	300
Campo di lavoro:			
temperatura	°C	-10 - +35	-10 - +35
umidità	%	10-95	10-95
Assorbimento	W	694	1040
Alimentazione	V/Hz	230/1ph/50	230/1ph/50
Rumorosità	dB(A)	48	57
Ingresso aria	Ø mm	125	125
Uscita aria secca	Ø mm	1 x 80 o 2 x 50	1 x 100 o 2 x 50
Uscita aria di rigenerazione	Ø mm	80	80
Dimensioni prodotto (l x l x a)	mm	285 x 290 x 395	370 x 335 x 430
Dimensioni imballo (l x l x a)	mm	330 x 340 x 430	410 x 390 x 490
Peso netto/lordo	kg	14/16	18/20
Paletta	pz	20	16
PREZZI DI LISTINO	€	2.990,00	3.890,00

\* Tutti i prezzi sono da intendere IVA ESCLUSA



# COME SCEGLIERE IL VOSTRO DEUMIDIFICATORE



I deumidificatori possono essere utilizzati in tante e diverse applicazioni, ma un deumidificatore deve avere la potenzialità adeguata a realizzare il suo scopo. Quindi, prima di scegliere l'apparecchio adatto alle Vostre esigenze, individuate la portata d'aria desiderata usando il calcolatore che abbiamo sviluppato per Voi.

CAMPI DI APPLICAZIONE	LA CAPACITÀ NECESSARIA DEL DEUMIDIFICATORE (L/24H) È DI:
CANTINA	Il volume della stanza diviso per 15 (in condizioni ambientali standard)
ASCIUGATURA DOPO UN'ALLUVIONE	Il volume della stanza diviso per 6 (in condizioni ambientali standard)
MAGAZZINO CON CIBO: FORMAGGIO, FRUTTA...	Il volume della stanza diviso per 10 (in condizioni ambientali standard) più la quantità di liquidi persa dal cibo
PISCINA O JACUZZI	Il volume della stanza diviso per 10 (in condizioni ambientali standard) più 0,4 litri per metro quadro di piscina o Jacuzzi
STANZA CON MOLTE PERSONE	Il volume della stanza diviso per 10 (in condizioni ambientali standard) più 4,4 litri per persona per 24h
STANZA CON GRANDI ANIMALI	Il volume della stanza diviso per 10 (in condizioni ambientali standard) più 6 litri per persona per 24h



Esempio: **CANTINA**

**Volume** della stanza **V = 650 m<sup>3</sup>**

**Capacità raccomandata** del deumidificatore:  $650:15 = 41 \text{ l/24h}$

Si può scegliere un DH752 o DH44



Esempio: **ASCIUGATURA DOPO UN'ALLUVIONE**

**Volume** della stanza **V = 150 m<sup>3</sup>**

**Capacità raccomandata** del deumidificatore:  $150:6 = 25 \text{ l/24h}$

Si può scegliere un DH732 o DH26



Esempio: **STANZA CON MOLTA GENTE**

**Volume** della stanza **V = 600 m<sup>3</sup>**

**Persone = 25**

**Capacità raccomandata** del deumidificatore con finestre chiuse:  $600:15 + 4,4 \cdot 25 = 150 \text{ l/24h}$

Si può scegliere:

2 unità di DH92, 2 unità di DH772 oppure due unità di DH7160

Con una ventilazione appropriata si può ridurre il numero di deumidificatori necessari

## Valori limite di RH

### VALORI DI RH%

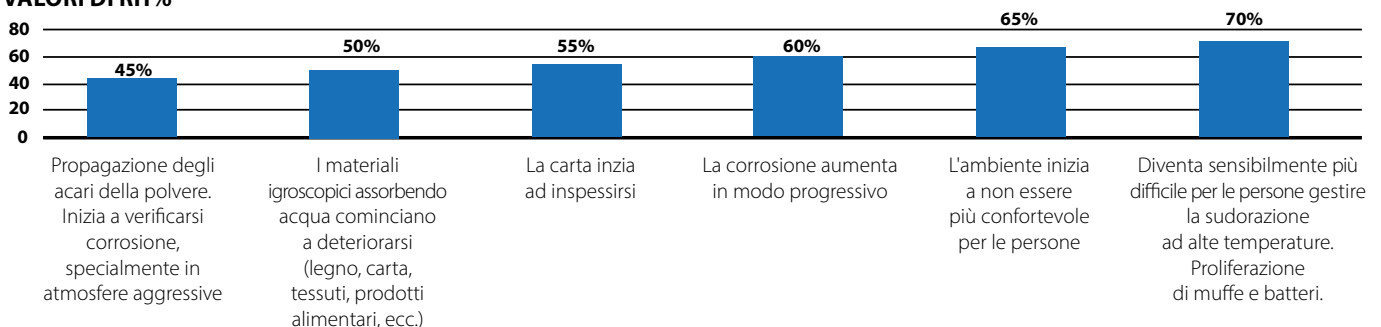



# PERCHE' SCEGLIERE I RAFFRESCATORI MASTER?



## PRODUTTIVITA'

Un ambiente di lavoro molto caldo comporta un calo di produttività e di precisione da parte degli operai. Utilizzando i nostri pratici Raffrescatori evaporativi Master si garantisce un miglioramento delle condizioni di lavoro e della produttività all'interno di ambienti di lavoro come fabbriche ed officine durante i caldi mesi estivi.



## COMFORT

I Raffrescatori evaporativi Master sono impiegati in un vasto campo di applicazioni, offrendo comfort all'ambiente di lavoro. I nostri raffrescatori sono molto robusti e possono essere utilizzati anche all'esterno, questo li rende ottimali per il comfort di terrazze ed eventi all'aperto. I vostri ospiti godranno di maggior comfort, resteranno per maggior tempo nella vostra struttura.



## SICUREZZA

Molti operai sono sensibili ai colpi di calore. L'aumento delle temperature anno dopo anno è fonte di rischio termico all'interno di fabbriche, officine, ed altri luoghi di lavoro, anche nei mesi più freschi. Il calore generato dalle macchine, dai forni, e dai processi produttivi determina l'aumento di questa soglia di rischio. Utilizzando i raffrescatori evaporativi Master è possibile ridurre la temperatura dai 4 ai 12 gradi per un ambiente di lavoro più sicuro.



## RISPETTA L'AMBIENTE

I raffrescatori evaporativi Master non utilizzano agenti chimici e rispettano l'ambiente. I nostri raffrescatori lavorano inoltre con un basso consumo energetico ed un minimo consumo di acqua. Non risparmierete solo soldi ma preserverete la vita del pianeta.



## INVESTIRE NEL RAFFRESCAMENTO

I Raffrescatori evaporativi Master sono portatili e possono essere utilizzati in diversi luoghi e applicazioni essendo di facile installazione, basta collegare un tubo acqua o riempire il serbatoio. La semplice manutenzione ed il basso consumo li rendono una soluzione molto economica. Grazie all'ampia gamma di soluzioni possiamo soddisfare ogni tipo di esigenza di raffrescamento.



## I RAFFRESCATORI MASTER NON HANNO MAI CAUSATO LEGIONELLA



SCARICA L'ARTICOLO



## 3 ANNI DI GARANZIA

Master offre 3 anni di garanzia su tutti i prodotti. Chi altro lo fa? Invitiamo a leggere i termini della garanzia online

# INDICE



PORTATA  
D'ARIA:

IDEALE PER:

PAGINA:

## RAFFRESCATORI PORTATILI



I raffrescatori Master raffrescano l'aria utilizzando un semplice processo naturale: l'evaporazione dell'acqua diminuisce la temperatura dell'aria. Una pompa prende l'acqua da un serbatoio che umidifica un grande filtro in cellulosa naturale. Un potente ventilatore aspira l'aria attraverso il filtro. L'acqua evapora dal filtro e diminuisce la temperatura dell'aria di diversi gradi. L'aria esce pulita e fresca nell'ambiente.

**fino a 30 000  
m<sup>3</sup>/h**

- Costruzioni
- Industria
- Magazzini
- Agricoltura
- Ristoranti
- Noleggio

**60-64**

## CONDIZIONATORE D'ARIA PORTATILE



Il condizionatore portatile AC 24 è un'unità mobile sviluppata principalmente per fornire aria condizionata in strutture temporanee, tensostrutture o tende. AC 24 è progettato per essere posato all'esterno, il kit tubi di mandata e ripresa consentono di condizionare l'interno della struttura.

**fino a 2 180  
m<sup>3</sup>/h**

- Noleggio
- Spazi pubblici
- Uffici
- Emergenza-Eventi

**65**

## RAFFRESCATORI FISSI



Raffrescatori evaporativi fissi a risparmio energetico e rispetto per l'ambiente per un controllo del clima di grandi strutture. Si crea un clima interno confortevole con la combinazione ottimale di temperatura e umidità.

**fino a 18 000  
m<sup>3</sup>/h**

- Industria
- Magazzini
- Agricoltura
- Ristoranti

**66-67**

## VENTILATORI PROFESSIONALI



Ampia gamma di ventilatori che aiutano l'attività dei riscaldatori e raffrescatori. Sono utilizzati per aumentare la ventilazione e il ricircolo dell'aria nella stanza.

**fino a 17 400  
m<sup>3</sup>/h**

- Costruzioni
- Industria
- Magazzini
- Agricoltura
- Restauri
- Noleggio

**70-72**

## DEPURATORE D'ARIA



Un depuratore ad aria è un sistema di filtrazione portatile che rimuove particelle e gas dalla zona di lavoro. Migliora la qualità dell'aria e riduce i cattivi odori dell'ambiente.

**fino a 1 300  
m<sup>3</sup>/h**

- Costruzioni
- Industria
- Magazzini
- Agricoltura
- Restauri

**73**

## SOFFIATORI PROFESSIONALI E CIRCOLATORI DI ARIA



I soffiatori portatili aiutano le operazioni di asciugatura, riscaldamento e raffrescamento. Possono essere utilizzati in ambienti che necessitano di maggior ventilazione e ricambio d'aria, così come nell'asciugatura di ambienti umidi.

**fino a 2 000  
m<sup>3</sup>/h**

- Costruzioni
- Industria
- Magazzini
- Agricoltura
- Restauri

**74-77**

## VENTILATORI - DESTRATIFICATORI



I più potenti ventilatori a soffitto con un raggio di lavoro fino a 14 metri. Grazie alla forma aerodinamica muovono grandi volumi di aria.

**fino a 66 200  
m<sup>3</sup>/h**

- Industria
- Magazzini
- Agricoltura

**78**

## COME SCEGLIERE



Come scegliere il raffrescatore d'aria.  
Come scegliere il destratificatore e ventilatore da soffitto.

**69**

**79**

## CONTROLLO DA REMOTO DEL CLIMA



Il sistema innovativo di controllo da remoto del clima via gsm. Monitora il funzionamento dei riscaldatori, deumidificatori presenti nella stanza.

**68**

# SOLUZIONI RAFFREDDAMENTO PER: INDUSTRIA & MAGAZZINI, OFFICINE & GARAGE, AVIAZIONE E AUTOMOTIVE, EVENTI, AGRICOLTURA

**OFFICINE,  
GARAGE**



**INDUSTRIA,  
AVIAZIONE,  
AUTOMOTIVE**



**RISTORANTE  
CUCINE INDUSTRIALI,  
EVENTI,  
AGRICOLTURA**

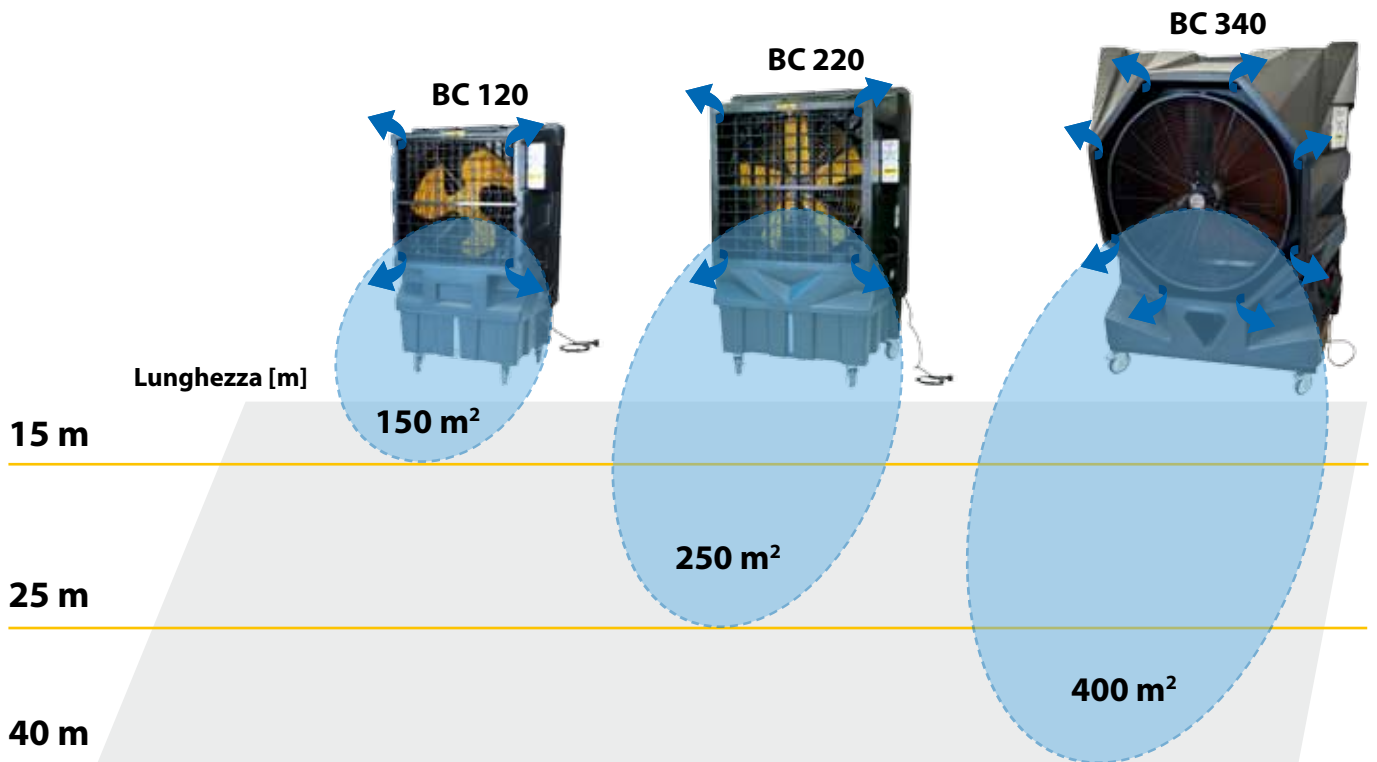

# MASTER

## RAFFRESCATORI EVAPORATIVI

I raffrescatori MASTER raffrescano l'aria utilizzando un semplice processo naturale: l'evaporazione dell'acqua diminuisce la temperatura dell'aria.

Una pompa prende l'acqua da un serbatoio che umidifica un grande filtro in cellulosa naturale. Un potente ventilatore aspira l'aria attraverso il filtro. L'acqua evapora dal filtro e diminuisce la temperatura dell'aria di diversi gradi.

L'aria esce pulita e fresca nell'ambiente.

I raffrescatori evaporativi MASTER sono ecologici e una soluzione verde per l'ambiente usando solo acqua e aria per fornire un raffreddamento efficiente. Con questo metodo si utilizza l'80% in meno di energia rispetto a un tradizionale metodo con gas refrigerante. Questi raffrescatori possono essere utilizzati all'interno se a finestre aperte o all'esterno; forniscono aria fresca e filtrata per un ambiente confortevole. MASTER è la scelta naturale per le tue esigenze di raffrescamento.

La progettazione e il funzionamento dei raffrescatori evaporativi MASTER aiutano a prevenire la crescita e la trasmissione della malattia Legionella 'secondo la rivista della Società Americana di riscaldamento, refrigerazione condizionamento (ASHRAE).

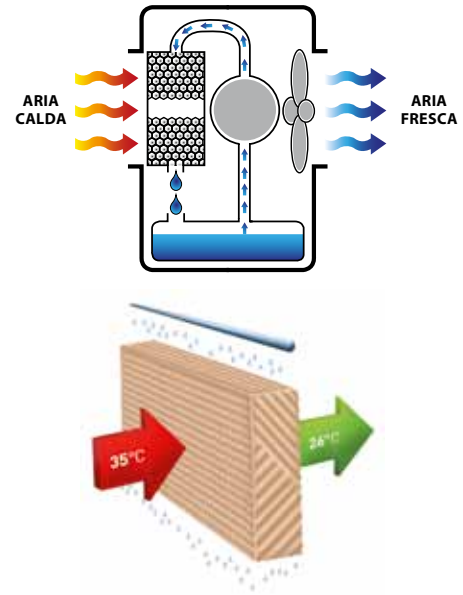

**NATURALE**



**ECONOMICO**



**ECOLOGICO**



**UNIVERSALE**

Questa tabella mostra la temperatura teorica di uscita di un raffrescatore.

La temperatura teorica dell'aria in uscita dipende dalla temperatura dell'aria in entrata e dalla umidità relativa.

Entra nella tabella con la temperatura dell'aria in entrata e l'umidità relativa e ottieni la temperatura teorica dell'aria in uscita

**Esempio:**

Temperatura dell'aria in ingresso = 35°C

Umidità relativa = 30%

Temperatura dell'aria in uscita = 26°C



		UMIDITÀ RELATIVA																
		2%	5%	10%	15%	20%	25%	30%	35%	40%	45%	50%	55%	60%	65%	70%	75%	80%
TEMPERATURA DELL'ARIA IN INGRESSO	24°C	12°C	13°C	14°C	14°C	15°C	16°C	17°C	17°C	18°C	18°C	19°C	19°C	20°C	21°C	21°C	22°C	22°C
	27°C	14°C	14°C	16°C	17°C	17°C	18°C	19°C	19°C	20°C	21°C	22°C	22°C	23°C	23°C	24°C	24°C	25°C
	29°C	16°C	17°C	17°C	18°C	19°C	20°C	21°C	21°C	22°C	23°C	23°C	24°C	24°C	25°C	26°C	27°C	27°C
	32°C	18°C	18°C	19°C	21°C	21°C	22°C	23°C	24°C	25°C	26°C	26°C	27°C	28°C	28°C	29°C	30°C	30°C
	35°C	19°C	20°C	21°C	22°C	23°C	24°C	26°C	26°C	27°C	28°C	29°C	29°C	30°C				
	38°C	21°C	22°C	23°C	24°C	26°C	27°C	28°C	28°C	29°C	31°C	31°C						
	41°C	22°C	23°C	25°C	26°C	27°C	29°C	30°C	31°C	32°C								
	43°C	24°C	25°C	27°C	28°C	29°C	31°C	32°C	33°C									
	46°C	26°C	27°C	28°C	30°C	32°C	33°C	34°C										
	49°C	27°C	28°C	30°C	32°C	34°C	35°C											
52°C	28°C	30°C	32°C	34°C	36°C													

TEMPERATURA DELL'ARIA IN USCITA



# RAFFRESCATORI PORTATILI



## CCX 4.0

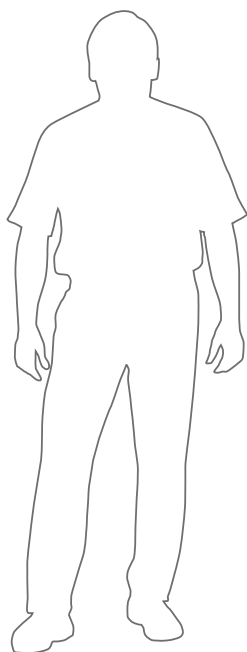

**CCX 4.0**

- ▼ Design compatto e piacevole
- ▼ Installazione, funzionamento e manutenzione a basso costo
- ▼ Telecomando per un facile utilizzo
- ▼ Diverse impostazioni e funzioni
- ▼ Maniglie per un facile trasporto
- ▼ Dotati di ruote e serbatoio integrato
- ▼ Lungo e ininterrotto tempo di funzionamento senza rifornimento di acqua
- ▼ Ionizzatore per migliorare la qualità dell'aria
- ▼ Bassa rumorosità, ideale per terrazze

CARATTERISTICHE		CCX 4.0
Pannello di raffreddamento	dm <sup>3</sup>	40
Portata d'aria	m <sup>3</sup> /h	4.000
Area massima	m <sup>2</sup>	80
Alimentazione	V	230
Frequenza	Hz	50
Assorbimento	W	150
Assorbimento	A	1,45
Velocità ventola		3
Uscita		Frontale
Consumo d'acqua	l/h	5-10
Serbatoio acqua	l	50
Connessione diretta con l'acqua		sì
Controllo del livello dell'acqua		sì
Rumorosità	dB	67
Dimensioni prodotto (l x l x a)	mm	640 x 450 x 1230
Dimensioni imballo (l x l x a)	mm	650 x 550 x 1160
Peso (con/senza acqua)	kg	22/72
Paletta	pz	2
PREZZI DI LISTINO	€	1.100,00



**CCX 4.0 Pannello di controllo**

\* Tutti i prezzi sono da intendere IVA ESCLUSA

# RAFFRESCATORI PORTATILI

## BC 80



YOUTUBE VIDEO

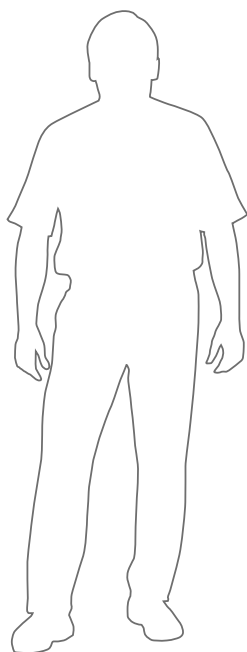

**BC 80**

- ▼ Facilmente trasportabili grazie alle ruote -ideale per il noleggio
- ▼ Deflettori oscillanti automatici
- ▼ Senza bisogno di installazione - carico acqua automatico da rete o manuale da serbatoio per il raffrescamento immediato
- ▼ Eco compatibile: senza compressore, senza gas, basso consumo
- ▼ Ionizzatore per migliorare la qualità dell'aria - il raffrescatore rinnova l'aria ambiente liberandola da fumi, polveri e cattivi odori
- ▼ Pannello di controllo intuitivo con programmi di raffrescamento
- ▼ Filtri aria di facile manutenzione



CARATTERISTICHE		BC 80
Pannello di raffreddamento	dm <sup>3</sup>	70
Portata d'aria	m <sup>3</sup> /h	8.000
Area massima	m <sup>2</sup>	180
Alimentazione	V	220
Frequenza	Hz	50
Assorbimento	W	330
Assorbimento	A	1,5
Velocità ventola		3
Uscita		Frontale
Consumo d'acqua	l/h	8
Serbatoio acqua	l	100
Connessione diretta con l'acqua	pollici	1/2"
Controllo del livello dell'acqua		sì
Rumorosità	dB	62
Dimensioni prodotto (l x l x a)	mm	500 x 850 x 1410
Dimensioni imballo (l x l x a)	mm	520 x 870 x 1310
Peso (con/senza acqua)	kg	32/132
Paletta	pz	2
PREZZI DI LISTINO	€	1.700,00



# RAFFRESCATORI PORTATILI

BC 120 E BC 220



**BC 120**



**BC 220**



- ▼ Efficiente punto di raffrescamento per applicazioni industriali
- ▼ Funzionamento silenzioso anche con elevata portata d'aria
- ▼ Funzione oscillante
- ▼ Grande serbatoio per un lungo tempo di utilizzo
- ▼ Ruote grandi con freno per una facile movimentazione
- ▼ Carico acqua automatico tramite connessione alla rete o carico manuale da serbatoio
- ▼ Non richiede installazione, non richiede canalizzazione
- ▼ Costruito con plastica resistente alla corrosione
- ▼ Filtri aria inclusi facilmente removibili per pulizia
- ▼ Pannello di controllo per regolare facilmente la velocità della ventola

CARATTERISTICHE		BC 120	BC 220
Pannello di raffreddamento	dm <sup>3</sup>	120	180
Portata d'aria	m <sup>3</sup> /h	12.000	22.000
Area massima	m <sup>2</sup>	150	250
Alimentazione	V	220-240	220-240
Frequenza	Hz	50	50
Assorbimento	W	450	750
Assorbimento	A	2,7	4,5
Consumo di acqua	l/h	8-10	10-15
Serbatoio acqua	l	80	120
Connessione diretta con l'acqua	pollici	1/2"	1/2"
Controllo del livello dell'acqua		sì	sì
Dimensioni prodotto (l x l x a)	mm	925 x 580 x 1430	1130 x 690 x 1640
Dimensioni imballo (l x l x a)	mm	935 x 560 x 1310	1120 x 680 x 1590
Peso netto/lordo	kg	45/50	59/64
Paletta	pz	1	1
PREZZI DI LISTINO	€	3.000,00	3.500,00



\* Tutti i prezzi sono da intendere IVA ESCLUSA

L'abbassamento della temperatura è proporzionale alla dimensione dei filtri evaporativi.

# RAFFRESCATORI PORTATILI

## BC 340



- ▼ Applicazioni industriali
- ▼ Miglior comfort, sicurezza e produttività in Azienda grazie a questo raffrescatore di grande taglia
- ▼ Funzionamento silenzioso anche con elevata portata d'aria
- ▼ Velocità regolabile
- ▼ Grande serbatoio per un lungo tempo di utilizzo
- ▼ Ruote grandi con freno per una facile movimentazione
- ▼ Carico acqua automatico tramite connessione alla rete o carico manuale da serbatoio
- ▼ Costruito con plastica resistente alla corrosione
- ▼ Filtri aria inclusi facilmente removibili per pulizia
- ▼ Pannello di controllo per regolare facilmente la velocità della ventola

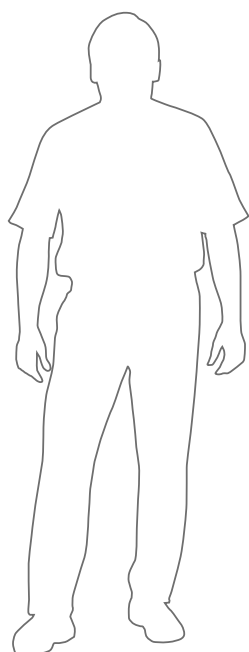

**BC 340 (92 cm ventola)**



CARATTERISTICHE		BC 340
Pannello di raffreddamento	dm <sup>3</sup>	340
Portata d'aria	m <sup>3</sup> /h	30.000
Area massima	m <sup>2</sup>	400
Alimentazione	V	220-240
Frequenza	Hz	50
Assorbimento	W	1100
Assorbimento	A	4,5
Consumo di acqua	l/h	15-20
Serbatoio acqua	l	200
Connessione diretta con l'acqua	pollici	1/2"
Controllo del livello dell'acqua		sì
Dimensioni prodotto (l x l x a)	mm	1580 x 750 x 1820
Dimensioni imballo (l x l x a)	mm	1600 x 780 x 1800
Peso netto/lordo	kg	105/115
Paletta	pz	1
PREZZI DI LISTINO	€	4.400,00



**Pannello di controllo**



**FLUSSO DI ACQUA REGOLABILE**

**RIFORNIMENTO DELL'ACQUA AUTOMATICO**





# RAFFRESCATORI PORTATILI BLACK BOX



**BCB 19**



- ▼ Ventilatore assiale con possibilità di canalizzare l'aria fredda
- ▼ Materiale in plastica resistente ai raggi UV
- ▼ Facile da spostare - dotato di ruote
- ▼ Diffusore ed uscita aria in alto - Telecomando
- ▼ LCD a cristalli liquidi con cavo da 7,5 m
- ▼ Telecomando a infrarossi
- ▼ Ventilatore a 12 velocità, regolabile per creare un clima ideale
- ▼ Filtri di raffreddamento a lunga durata
- ▼ Automatico: autopulente, autoscarico, autoasciugatura quando il refrigeratore è inattivo
- ▼ Filtro esterno incluso per proteggere dalla polvere e dall'ambiente sporco
- ▼ Sistema di prevenzione contro Legionella, alghe, funghi, ecc.
- ▼ Ideale per arieggiare bene gli spazi come tendoni e gazebo
- ▼ Principio Plug-and-play: collegare l'acqua e godere di aria fresca
- ▼ Di facile trasportabilità, ideale per il noleggio
- ▼ Consumo di energia molto basso, nessuna necessità di alimentazione supplementare

CARATTERISTICHE		BCB 19
Pannello di raffreddamento	dm <sup>3</sup>	220
Pannello di raffreddamento	cm	79 x 70 x 10
Portata d'aria	m <sup>3</sup> /h	18.000
Prevalenza	Pa	200
Area massima	m <sup>2</sup>	250
Tipo di ventola		assiale
Velocità ventola		12
Assorbimento	kW	1,1
Alimentazione	V	230
Frequenza	Hz	50
Uscita dell'aria		superiore
Serbatoio acqua	l	250
Protezione		IP44
Consumo di acqua	l/h	10-15
Sistema di controllo remoto SM 4,0		no
Rumorosità	dB(A)	66
Carico/scarico acqua	pollici	1/2" e 1"
Dimensioni di uscita	cm	65 x 45
Dimensioni prodotto (l x l x a)	mm	1100 x 1100 x 1950
Dimensioni imballo (l x l x a)	mm	1150 x 1150 x 1150
Peso netto	kg	75
Paletta	pz	1
PREZZI DI LISTINO	€	3.500,00

\* Tutti i prezzi sono da intendere IVA ESCLUSA



# CONDIZIONATORE D'ARIA PORTATILE

## RAFFREDDAMENTO TENDE MOBILI



**AC 24 - Ø 31 cm**



**AC 24**

- ▼ Facile sistema di canalizzazione con tubi flessibili
- ▼ Scocca da 0,9-2,5 mm in lamiera zincata
- ▼ Finitura verniciata in bianco, RAL 9010
- ▼ Raffreddamento alla temperatura esterna fino a +55°C
- ▼ Refrigerante ecologico R134a
- ▼ Il pressostato di alta e bassa pressione garantisce la durevolezza del Compressore
- ▼ L'unità si collega all'alimentazione elettrica primaria o a un generatore di corrente tramite cavo da 10 metri e spinotto CEE
- ▼ La temperatura ambiente può essere controllato con un termostato collegato al condizionatore
- ▼ Mandata e ripresa dell' aria con tubo flessibile da Ø 31 cm
- ▼ Trasporto facile tramite slot per muletto o ruote (accessori)
- ▼ Una singola persona è in grado di avviare e settare la macchina
- ▼ Fornibile con canali aria o tubi flessibili
- ▼ Circolazione facilitata

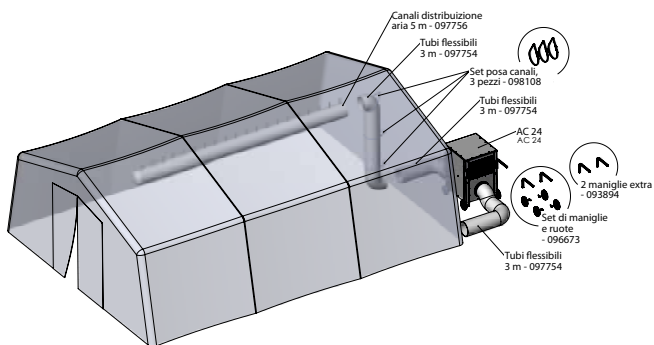

**Facile da trasportare**



**Ruote**



**Comode maniglie**

### ACCESSORI OPZIONALI:



### CARATTERISTICHE

### AC 24

Campo di lavoro, raffreddamento	°C	20 - 55
Portata d'aria	m³/h	2180
Refrigerante		R134a
Capacità di raff. reddamento 49°C/30%RH	kW/BTU	6.0 / 20400
Alimentazione	V/Hz	230 / 50
Assorbimento massimo	A	16
Ampere motore (LRA)	A	46
Pressione massima sistema	bar	25
Dimensioni prodotto (l x l x a) (h x l x w)	mm	1110 x 919.1 x 752.3
Peso netto	kg	160
PREZZI DI LISTINO	€	8.500,00

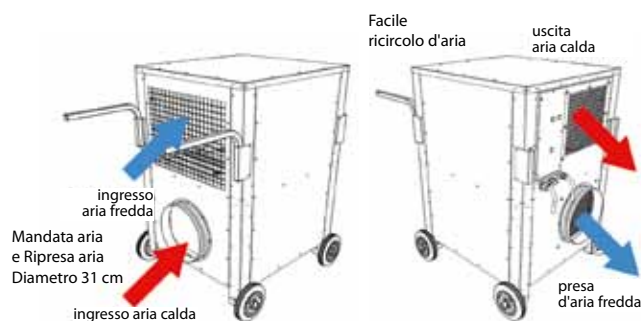

# RAFFRESCATORI FISSI

## VENTOLA ASSIALE

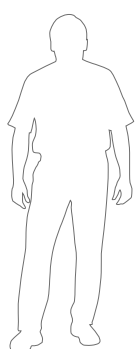

**BCF 230AB**  
**BCF 231AB**

↓  
**USCITA INFERIORE**



**BCF 230AL**  
**BCF 231AL**

→  
**USCITA LATERALE**



- ▼ Ventola assiale
- ▼ Costruito con plastica resistente ai raggi UV
- ▼ Display LCD con cavo da 7,5 m
- ▼ Telecomando
- ▼ 12 velocità regolabili
- ▼ Pannelli di raffreddamento a lungo utilizzo
- ▼ Auto-pulente, scarico automatico e asciugatura automatica quando inattivo
- ▼ Filtro esterno incluso
- ▼ Sistema anti LEGIONELLA, alghe e funghi

Modelli  
BCF 231AB, BCF 231AL,  
BCF 231RB



INCLUSO PER TUTTI I RAFFRESCATORI BCF:



**Display LCD**  
**con cavo da 7,5 m**  
**Telecomando**

CARATTERISTICHE		BCF 230AB	BCF 231AB	BCF 230AL	BCF 231AL
Pannello di raffreddamento	dm <sup>3</sup>	220	220	170	170
Pannello di raffreddamento	cm	79 x 70 x 10	79 x 70 x 10	79 x 70 x 10	79 x 70 x 10
Portata d'aria	m <sup>3</sup> /h	18.000	18.000	18.000	18.000
Prevalenza	Pa	200	200	200	200
Area massima	m <sup>2</sup>	250	250	250	250
Tipo di ventola		assiale	assiale	assiale	assiale
Velocità ventola		12	12	12	12
Assorbimento	kW	1,1	1,1	1,1	1,1
Alimentazione	V	230	230	230	230
Frequenza	Hz	50	50	50	50
Uscita dell'aria		inferiore	inferiore	laterale	laterale
Serbatoio acqua	l	40	40	40	40
Protezione		IP 54	IP 54	IP 54	IP 54
Consumo di acqua	l/h	10-15	10-15	10-15	10-15
Sistema di controllo remoto SM 4,0		no	sì	no	sì
Rumorosità	dB(A)	67	67	67	67
Carico/scarico acqua	pollici	1,2" e 1"	1,2" e 1"	1,2" e 1"	1,2" e 1"
Dimensioni di uscita	cm	65 x 65	65 x 65	65 x 65	65 x 65
Dimensioni di uscita dell'aria	cm	61	61	61	61
Dimensioni prodotto (l x l x a)	mm	1100 x 1100 x 960	1100 x 1100 x 960	1100 x 1100 x 960	1100 x 1100 x 960
Dimensioni imballo (l x l x a)	mm	1120 x 1120 x 1150	1120 x 1120 x 1150	1120 x 1120 x 1150	1120 x 1120 x 1150
Peso netto	kg	76	76	76	76
Paletta	pz	1	1	1	1
PREZZI DI LISTINO	€	3.700,00	4.299,00	3.700,00	4.299,00

\* Tutti i prezzi sono da intendere IVA ESCLUSA

# RAFFRESCATORI FISSI

## VENTOLA CENTRIFUGA

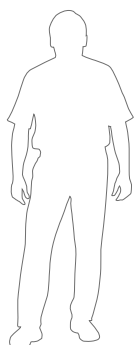

**BCF 230RB**  
**BCF 231RB**

↓  
**USCITA INFERIORE**



- ▼ Ventola centrifuga per una migliore pressione dell'aria
- ▼ Costruito con plastica resistente ai raggi UV
- ▼ Display LCD con cavo da 7,5 m
- ▼ Telecomando
- ▼ 12 velocità regolabili
- ▼ Pannelli di raffreddamento a lungo utilizzo
- ▼ Auto-pulente, scarico automatico e asciugatura automatica quando inattivo
- ▼ Filtro esterno incluso
- ▼ Sistema anti LEGIONELLA, alghe e funghi

### ACCESSORI OPZIONALI PER TUTTI I RAFFRESCATORI BCF:



**Pannello di gestione da remoto**  
Controlla fino a 32 unità



**Canale**  
**680 x 650**  
L = 500 - **4140.490 € 99,00**  
L = 750 - **4140.491 € 129,00**  
L = 1000 - **4140.996 € 159,00**  
L = 1500 - **4140.492 € 220,00**

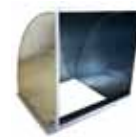

**Curva**  
**90° 650x650**  
R150 - **4140.997 € 179,00**



**Diffusore a 2 vie**  
(2x 600x500) - **4140.998 € 499,00**



**Giunto antivibrante**  
**650 x 650 - 4140.995 € 179,00**

**Curva**  
**45° 650x650**  
R150 - **4140.493 € 149,00**

**Diffusore a 4 vie**  
(4x 600x300) - **4140.999 € 660,00**

**Condotto adattatore**  
**650 x 650 x 10 - 4140.994 € 59,00**

CARATTERISTICHE		BCF 230RB	BCF 231RB
Pannello di raffreddamento	dm <sup>3</sup>	220	220
Pannello di raffreddamento	cm	79 x 70 x 10	79 x 70 x 10
Portata d'aria	m <sup>3</sup> /h	18.000	18.000
Prevalenza	Pa	300	300
Area massima	m <sup>2</sup>	250	250
Tipo di ventola		radiale	radiale
Velocità ventola		12	12
Assorbimento	kW	1,5	1,5
Alimentazione	V	220-240	220-240
Frequenza	Hz	50	50
Uscita dell'aria		inferiore	inferiore
Serbatoio acqua	l	40	40
Protezione		IP 54	IP 54
Consumo di acqua	l/h	10-15	10-15
Rumorosità		no	si
Carico/scarico acqua	dB(A)	67	67
Dimensioni di uscita	pollici	1,2" e 1"	1,2" e 1"
Dimensioni di uscita	cm	65 x 65	65 x 65
Dimensioni di uscita dell'aria	cm	61	61
Dimensioni prodotto (l x l x a)	mm	1100 x 1100 x 960	1100 x 1100 x 960
Dimensioni imballo (l x l x a)	mm	1120 x 1120 x 1150	1120 x 1120 x 1150
Peso netto	kg	94	94
Paletta	pz	1	1
PREZZI DI LISTINO	€	4.490,00	4.890,00



**Ventilatore centrifugo**



# SISTEMA DI CONTROLLO REMOTO PER RAFFRESCATORI FISSI BCF SUPERMASTER SM 4.0



YOUTUBE VIDEO



SM 4,0 schermata iniziale: protetta da password e disponibile in due lingue - Inglese e Italiano

- Il sistema di controllo raffrescatori più avanzato sul mercato
- In grado di gestire fino a 31 unità BCF 231
- Pannello di controllo centralizzato di facile utilizzo
- Tutte le principali funzioni di raffreddamento possono essere impostate via cloud tramite pc o smartphone
- Molto utile per comunicare in tempo reale con l'impianto o per il controllo di più unità



- È possibile collegare fino a 31 unità per sistema
- L'applicazione consente di configurare i raffrescatori singolarmente o a gruppi
- Ogni raffrescatore può avere uno stato: off line, standby, in marcia, o in errore
- I raffrescatori installati vengono riconosciuti con la cornice bianca
- Possono essere raggruppati in zone con medesime impostazioni per un controllo facilitato
- Ogni zona è indicata con un differente colore - facile individuare la zona di appartenenza del raffrescatore



Possibili azioni:

- Impostazione dei set - point temperatura e umidità
- Controllo dei messaggi di errore - consente di individuare facilmente le anomalie sulle operazioni in corso controllo del livello acqua nel serbatoio
- Ampere box mostra l'istante assorbimento elettrico del raffrescatore
- È molto utile per verificare anomalie
- Le impostazioni possono riguardare singole macchine o gruppi di macchina appartenenti alla medesima area



Sulla schermata di configurazione del raffrescatore è consentito:

- Impostare il timer settimanale
- Impostare le funzioni: raffreddamento, ventilazione, estrazione, swing, pulizia
- Selezionare la velocità di ventilazione e la portata d'aria di conseguenza

# COME SCEGLIERE IL RAFFRESCATORE D'ARIA?



I raffrescatori evaporativi Master possono essere utilizzati in un'ampia varietà di applicazioni. Le nostre soluzioni di raffrescamento hanno molti vantaggi, tuttavia, è molto importante selezionare il modello più idoneo per la specifica applicazione.

Di seguito forniamo alcune indicazioni per aiutare a selezionare il prodotto corretto.

Investire in Master Climate Solution è un investimento intelligente, in ogni caso vogliamo che il Cliente possa avere il miglior beneficio dalla tecnologia acquistata.

Come Master Climate Solutions abbiamo un team internazionale di esperti. Non esitate a contattarci, saremo lieti di potervi assistere nella scelta della soluzione più economica, pratica ed efficiente per il controllo del clima.



**CCX 4.0**  
AREA SUGGERITA



**BC 80**  
AREA SUGGERITA



**BC 120**  
AREA SUGGERITA



**BC 220**  
AREA SUGGERITA



**BC 340**  
AREA SUGGERITA



**BCF**  
AREA SUGGERITA

CAMPI DI APPLICAZIONE	CCX 4.0 AREA SUGGERITA	BC 80 AREA SUGGERITA	BC 120 AREA SUGGERITA	BC 220 AREA SUGGERITA	BC 340 AREA SUGGERITA	BCF AREA SUGGERITA
RISTORANTI O BAR BEN VENTILATI	60 m <sup>2</sup>	90 m <sup>2</sup>	NO	NO	NO	150 m <sup>2</sup>
TERRAZZE ALL'APERTO	60 m <sup>2</sup>	90 m <sup>2</sup>	150 m <sup>2</sup>	220 m <sup>2</sup>	300 m <sup>2</sup>	NO
INDUSTRIA STAMPAGGIO PLASTICA	NO	90 m <sup>2</sup>	150 m <sup>2</sup>	250 m <sup>2</sup>	330 m <sup>2</sup>	180 m <sup>2</sup>
INDUSTRIA STAMPAGGIO VETRO	NO	90 m <sup>2</sup>	150 m <sup>2</sup>	250 m <sup>2</sup>	330 m <sup>2</sup>	180 m <sup>2</sup>
INDUSTRIE UTOMOBILISTICHE	NO	90 m <sup>2</sup>	150 m <sup>2</sup>	250 m <sup>2</sup>	330 m <sup>2</sup>	180 m <sup>2</sup>
IMPIANTO DI VERNICIATURA	NO	90 m <sup>2</sup>	150 m <sup>2</sup>	250 m <sup>2</sup>	330 m <sup>2</sup>	180 m <sup>2</sup>
CUCINA INDUSTRIALE	60 m <sup>2</sup>	80 m <sup>2</sup>	NO	NO	NO	NO
SERRA	NO	NO	150 m <sup>2</sup>	250 m <sup>2</sup>	330 m <sup>2</sup>	180 m <sup>2</sup>
STALLA BOVINI	NO	NO	150 m <sup>2</sup>	250 m <sup>2</sup>	330 m <sup>2</sup>	180 m <sup>2</sup>
CENTRI LOGISTICI	NO	NO	150 m <sup>2</sup>	250 m <sup>2</sup>	330 m <sup>2</sup>	180 m <sup>2</sup>
IMPIANTO DI MONTAGGIO	NO	NO	150 m <sup>2</sup>	250 m <sup>2</sup>	330 m <sup>2</sup>	180 m <sup>2</sup>
HANGAR	NO	NO	150 m <sup>2</sup>	250 m <sup>2</sup>	330 m <sup>2</sup>	180 m <sup>2</sup>

# VENTILATORI PROFESSIONALI

## PLASTICA



**DFX 20 (40 cm)**

IP44



- ▼ Robusto involucro in plastica rotostampata
- ▼ Facile da utilizzare da trasportare
- ▼ Elevata portata d'aria
- ▼ Ventola assiale
- ▼ 2 velocità
- ▼ La ventola può essere orientata in 8 differenti posizioni
- ▼ Sovrapponibili: cinghie in gomma per fissare un'unità all'altra



### ACCESSORI OPZIONALI:



**Tubi flessibili**  
4031.403 € 122,00



**DFX 20 ventola assiale. La ventola può essere orientata in 8 differenti posizioni**



**DFX 20 pannello di controllo, contaore, presa alimentazione extra, selettore 2 velocità**

CARATTERISTICHE		DFX 20
Portata d'aria	m <sup>3</sup> /h	5.430 / 6.450
Tipo di ventola		assiale
Velocità ventola		2
Assorbimento	W	195 / 285
Alimentazione	V	220-240
Frequenza	Hz	50
Diametro esterno	cm	40
Corrente d'aria		in uscita e in entrata
Protezione		IP44
Dimensioni prodotto (l x l x a)	mm	525 x 320 x 550
Dimensioni imballo (l x l x a)	mm	550 x 365 x 570
Peso netto/lordo	kg	12,6 / 14
Paletta	pz	12
PREZZI DI LISTINO	€	379,00



**DFX 20 ha una comoda maniglia e un profilo contenuto. Sovrapponibili: cinghie in gomma per fissare un'unità all'altra.**





# VENTILATORI PROFESSIONALI

## METALLO



**DF 20 (50 cm)**

IP44



**DF 30 (75 cm)**  
**DF 36 (90 cm)**

- ▶ Flusso aria orientabile
- ▶ Rotazione 360°
- ▶ DF 20 ha rotazione verticale ed orizzontale a 360°
- ▶ DF 20 può essere appeso a parete o a soffitto
- ▶ Telaio verniciato a polvere
- ▶ Ogni modello ha un diverso tipo di distribuzione aria

CARATTERISTICHE		DF 20	DF 30	DF 36
Portata d'aria ERP	m <sup>3</sup> /h	6.600	10.200	13.200
Tipo di ventola		assiale	assiale	assiale
Diametro esterno	cm	50	75	90
Velocità ventola		3	2	2
Assorbimento	W	98/100/107	280/315	392/412
Alimentazione	V	220-240	220-240	220-240
Frequenza	Hz	50	50	50
Protezione		IP44	IP44	IP20
Dimensioni prodotto (l x l x a)	mm	690 x 200 x 675	910 x 350 x 935	1030 x 380 x 1100
Dimensioni imballo (l x l x a)	mm	700 x 210 x 685	935 x 365 x 955	1050 x 390 x 1110
Peso netto/lordo	kg	9/11,5	32/36	41/45,1
Paletta	pz	18	6	4
PREZZI DI LISTINO	€	265,00	485,00	599,00



# VENTOLE PROFESSIONALI

## A PAVIMENTO



**FS 75 (75 cm)**



- ▼ Ventilatore industriale
- ▼ Molto stabile e robusto
- ▼ In metallo
- ▼ Flusso d'aria elevato
- ▼ Facile installazione
- ▼ Griglia cromata
- ▼ 1,8 m di cavo di alimentazione
- ▼ 2 velocità del ventilatore
- ▼ Base in ghisa, forma a croce
- ▼ Perfetto da utilizzare in luoghi pubblici come ristoranti, bar, eventi e anche nell'industria, nelle officine, nelle linee di produzione

\*disponibile da aprile

CARATTERISTICHE		FS 75
Portata d'aria	m <sup>3</sup> /h	17.400
Tipo di ventola		assiale
Diametro esterno	cm	75
Velocità ventola		2
Assorbimento	W	140
Alimentazione	V	220-240
Frequenza	Hz	50
Dimensioni prodotto (l x l x a)	mm	800 x 665 x 1445~1610
Dimensioni imballo (l x l x a)	mm	835 x 185 x 1035
Peso netto/lordo	kg	19,5 / 26,2
Paletta	pz	10
PREZZI DI LISTINO	€	su richiesta

\* Tutti i prezzi sono da intendere IVA ESCLUSA

# DEPURATORE D'ARIA MAS 13



## MAS 13



- ▼ Miglioramento della qualità dell'aria
- ▼ Riduzione dei cattivi odori nell'ambiente
- ▼ Aumento delle prestazioni dei riscaldatori e dei condizionatori d'aria collocati nelle vicinanze
- ▼ Copertura in plastica resistente
- ▼ Cappuccio frontale in gomma dura
- ▼ Maniglia centrale in plastica
- ▼ Display con led di segnalazione per la sostituzione del filtro
- ▼ Display con manopola per l'accensione e la selezione della potenza
- ▼ Griglia laterale per l'uscita dell'aria filtrata
- ▼ Filtro HEPA H13
- ▼ Contatore
- ▼ Filtro G4
- ▼ Velocità variabile

## ACCESSORI OPZIONALI



**Filtro hepa H13 + G4**  
- 4141.216  
su richiesta



**Filtro G4**  
- 4141.215  
su richiesta



**I MAS 13 sono impilabili**

CARATTERISTICHE		MAS 13
Portata d'aria	m <sup>3</sup> /h	1.300
Velocità	RPM	2.500
Potere	W	230
Corrente nominale	A	1
Alimentazione	V	220-240
Frequenza	Hz	50
Regolazione della velocità		si
Filtro anteriore		G4
Filtro posteriore		H13
Dimensioni prodotto (l x l x a)	mm	620 x 380 x 580
Dimensioni imballo (l x l x a)	mm	600 x 365 x 565
Peso netto/lordo	kg	13,5 / 14,5
Paletta	pz	16
PREZZI DI LISTINO	€	990,00

# SOFFIATORI PROFESSIONALI E CIRCOLATORI D'ARIA

## PLASTICA



**BL 4800 (20 cm)**  
**BL 6800 (30 cm)**



- ▼ Costruito con materiali robusti e duraturi
- ▼ Facile da usare e da trasportare
- ▼ Elevato flusso d'aria
- ▼ Possibilità di collegare tubi flessibili



**BL 8800 (40 cm)**

### ACCESSORI OPZIONALI:



#### Tubo flessibile di 7,6 metri

BL 4800 - Ø 21 cm - **4160.251 € 99,00**  
BL 6800 - Ø 31 cm - **4031.406 € 129,00**  
BL 8800 - Ø 41 cm - **4031.402 € 179,00**



#### Sacco per la raccolta della polvere - Lunghezza 3,5 m

BL 4800 - **4515.540 € 80,00**  
BL 6800 - **4515.541 € 115,00**  
BL 8800 - **4515.542 € 130,00**  
Livello di filtrazione del sacco - EPA 10

CARATTERISTICHE		BL 4800	BL 6800	BL 8800
Portata d'aria	m <sup>3</sup> /h	1.500	3.900	7.800
Prevalenza	Pa	245	388	496
Tipo di ventola		assiale	assiale	assiale
Velocità ventola		1	1	1
Assorbimento	W	250	750	750
Alimentazione	V	220-240	220-240	220-240
Frequenza	Hz	50	50	50
Dimensione uscita aria	cm	20	30	40
Flusso aria		soffiaggio / aspirazione	soffiaggio / aspirazione	soffiaggio / aspirazione
Indice di protezione		IP44	IP44	IP44
Dimensioni prodotto (l x l x a)	mm	340 x 250 x 370	470 x 370 x 520	510 x 530 x 580
Dimensioni imballo (l x l x a)	mm	370 x 270 x 390	510 x 400 x 525	560 x 550 x 600
Peso netto / lordo	kg	7,2/7,7	14,7/15,9	19/20
Paletta	pz	40	16	6
PREZZI DI LISTINO	€	355,00	485,00	595,00



# SOFFIATORI PROFESSIONALI E CIRCOLATORI D'ARIA

## APPLICAZIONE CON SACCO POLVERI

I sacchi polvere per i soffiatori professionali Master vengono utilizzati per filtrare l'aria. Nel processo di filtrazione aria, il sacco polvere separa le particelle solide dal flusso aria fermandole sulla superficie di uscita.

I sacchi polvere Master sono dedicati alle polveri sottili. Possono essere utilizzati nel corso di lavori in edilizia, costruzioni o ristrutturazioni.

- ▼ foratura pareti
- ▼ lavorazioni su muri e pavimenti
- ▼ pulizia e lavorazione terracotta

E anche in.

- ▼ ambienti di lavoro
- ▼ stabilimenti con presenza di polveri
- ▼ magazzini

I sacchi polvere Master sono realizzati in poliestere speciale per filtri aria.

Livello di filtrazione polveri del sacco - Efficienza filtrazione aria - EPA 10 garantisce un'elevata efficienza di filtrazione.

Lunghezza dei sacchi polvere - 3,5 m.



BL 4800, BLM 4800 - Ø 20 cm - **4515.540 € 80,00**  
 BL 6800, BLM 6800 - Ø 30 cm - **4515.541 € 115,00**  
 BL 8800 - Ø 40 cm - **4515.542 € 130,00**

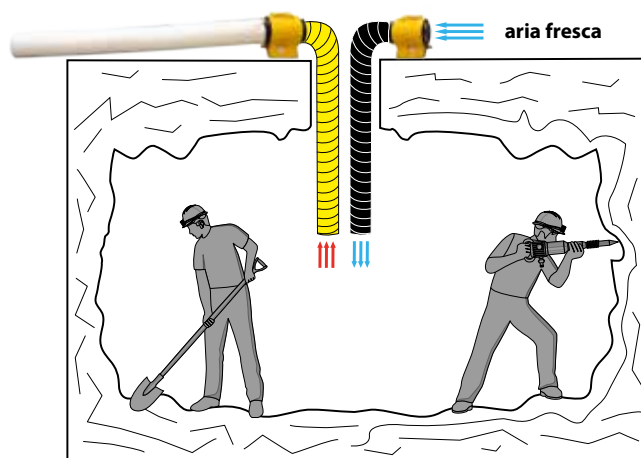

**Esempio: lavori sotterranei - l'aria fresca viene immessa, l'aria viziata viene espulsa e filtrata**





# SOFFIATORI PROFESSIONALI E CIRCOLATORI D'ARIA METALLO



**BLM 4800 (20 cm)**



- ▼ Elevato flusso d'aria
- ▼ Cover di metallo
- ▼ Facile da usare e da trasportare
- ▼ Costruito con materiali robusti e duraturi
- ▼ Motore con protezione termica
- ▼ Possibilità di collegare tubi flessibili



**BLM 6800 (30 cm)**

## ACCESSORI OPZIONALI:



**Tubo flessibile di 7,6 metri**  
BLM 4800 - Ø 25 cm - **4515.559 € 99,00**  
BLM 6800 - Ø 34 cm - **4515.560 € 129,00**



**Sacco per la raccolta della polvere**  
**- Lunghezza 3,5 m**  
BLM 4800 - **4515.540 € 80,00**  
BLM 6800 - **4515.541 € 115,00**  
Livello di filtrazione del sacco - EPA 10

CARATTERISTICHE		BLM 4800	BLM 6800
Portata d'aria	m³/h	1.500	3.900
Prevalenza	Pa	245	373
Tipo di ventola		assiale	assiale
Velocità ventola		1	1
Assorbimento	W	230	350
Alimentazione	V	220-240	220-240
Frequenza	Hz	50	50
Dimensione uscita aria	cm	23	32
Diametro di entrata	cm	25	34
Flusso aria		soffiaggio / aspirazione	soffiaggio / aspirazione
Indice di protezione		IP44	IP44
Dimensioni prodotto (l x l x a)	mm	250 x 305 x 230	343 x 383 x 317
Dimensioni imballo (l x l x a)	mm	265 x 335 x 350	365 x 405 x 340
Peso netto / lordo	kg	6,4/8	9,5/10,5
Paletta	pz	40	24
PREZZI DI LISTINO	€	369,00	495,00

\* Tutti i prezzi sono da intendere IVA ESCLUSA

# SOFFIATORI A PAVIMENTO



**CD 5000**



**CDX 20**



- ▼ Diffusore piatto
- ▼ Elevato flusso d'aria
- ▼ Facile da usare e da trasportare
- ▼ Dotato di una spina aggiuntiva per la connessione in serie (CD 5000)
- ▼ Sovrapponibile (CDX 20)
- ▼ Comode maniglie



**CDX 20 pannello di controllo, conta ore**



**3 differenti posizioni di lavoro**



**CDX 20 diffusore a pavimento**



**CDX 20 Supporto per installazione facilitata a pavimento**

CARATTERISTICHE		CD 5000	CDX 20
Portata d'aria	m <sup>3</sup> /h	2.640	1.270 / 1.610
Prevalenza	Pa	500	265
Tipo di ventola		radiale	centrifuga
Velocità ventola		3	2
Assorbimento	W	384 / 452 / 550	161 / 179
Alimentazione	V	220-240	220-240
Frequenza	Hz	50	50
Dimensione uscita aria	cm	12 x 42	10 x 40
Flusso aria		soffiaggio	soffiaggio
Indice di protezione		IP24	IP44
Dimensioni prodotto (l x l x a)	mm	510 x 420 x 480	520 x 425 x 215
Dimensioni imballo (l x l x a)	mm	520 x 430 x 500	550 x 435 x 230
Peso netto / lordo	kg	14,2 / 15,5	7,8 / 9
Paletta	pz	16	32
PREZZI DI LISTINO	€	449,00	450,00





**E36202**  
**E48202**  
**E56002**  
**E60002**



- ▶ Il ventilatore a soffitto più potente disponibile sul mercato
- ▶ Lavora fino ad un'altezza di 14 metri
- ▶ Costruito per resistere negli anni
- ▶ La forma aerodinamica muove grossi volumi di aria
- ▶ Motore e pale bilanciate per evitare vibrazioni
- ▶ Il motore è protetto da surriscaldamenti con protezione termica a reset automatico
- ▶ Può lavorare in ambienti aggressivi

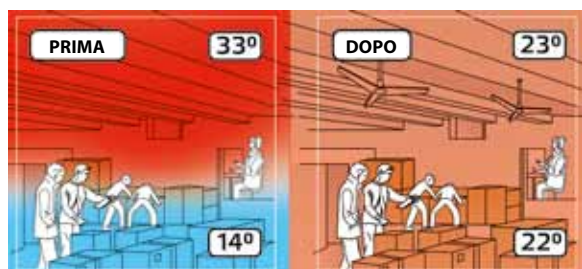

#### D'INVERNO

L'aria calda fluisce verso l'alto. I ventilatori Master muovono l'aria calda verso il basso. Il risparmio energetico risultante è circa il 30%

#### D'ESTATE

I ventilatori MASTER creano un flusso d'aria che aiuta l'evaporazione della pelle, con un miglioramento di circa 4°C della temperatura percepita.

I ventilatori aiutano il condizionamento dell'aria, creando una percezione di 23°C quando in realtà il termometro segna 27°C.

Sono perfetti per ambienti umidi ed eliminano muffa e polvere.

#### ACCESSORI OPZIONALI:



#### Regolatore di velocità

**Regolatore per 2 ventilatori RVS 2,5A - 4800.018 € 80,00**

**Regolatore per 5 ventilatori RVS 5A - 4800.019 € 140,00**

**Regolatore per 10 ventilatori RVS 10A - 4800.020 € 170,00**

CARATTERISTICHE		E36202	E48202	E56002	E60002
Portata d'aria	m <sup>3</sup> /h	19 900	32 100	41 600	66 200
Area massima	m <sup>2</sup>	140	180	350	470
Diametro di rotazione	mm/pollici	900/36"	1200/48"	1400/56"	1500/60"
Tipo di ventola	-	Pale assiali	Pale assiali	Pale assiali	Pale assiali
Colore/numero pale	-	Bianco/3	Bianco/3	Bianco/3	Bianco/3
Alimentazione	V	230	230	230	230
Frequenza	Hz	50/60	50/60	50/60	50/60
Assorbimento	W	71	105	110	120
Assorbimento	A	0,31	0,52	0,55	0,60
Velocità massima	rpm	325	300	290	300
Lavorano fino ad un'altezza di	m	4	5	12	14
Dimensioni prodotto (l x l x a)	mm	Ø 900 x h 600	Ø 1200 x h 600	Ø 1400 x h 600	Ø 1500 x h 650
Dimensioni imballo (l x l x a)	mm	660 x 250 x 250	660 x 250 x 250	660 x 250 x 250	710 x 280 x 280
Peso netto/lordo	kg	7,7/9	9,3/11	9,8/12	12,8/ 14,5
Paletta	pz	45	45	45	32
PREZZI DI LISTINO	€	350,00	379,00	399,00	430,00

\* Tutti i prezzi sono da intendere IVA ESCLUSA



# COME SCEGLIERE IL DESTRATIFICATORE



	E36202	E48202	E56002	E60002
ALTEZZA (m)	L (m)	L (m)	L (m)	L (m)
3,0	10,5	12,5		
4,0	11,2	12,8	14,5	
6,0	12,5	13,5	18,5	21,5
9,0			16,5	19,5
12,0			12,5	18,1
14,0			10,5	16,5

VISTA LATERALE DI UNA INSTALLAZIONE

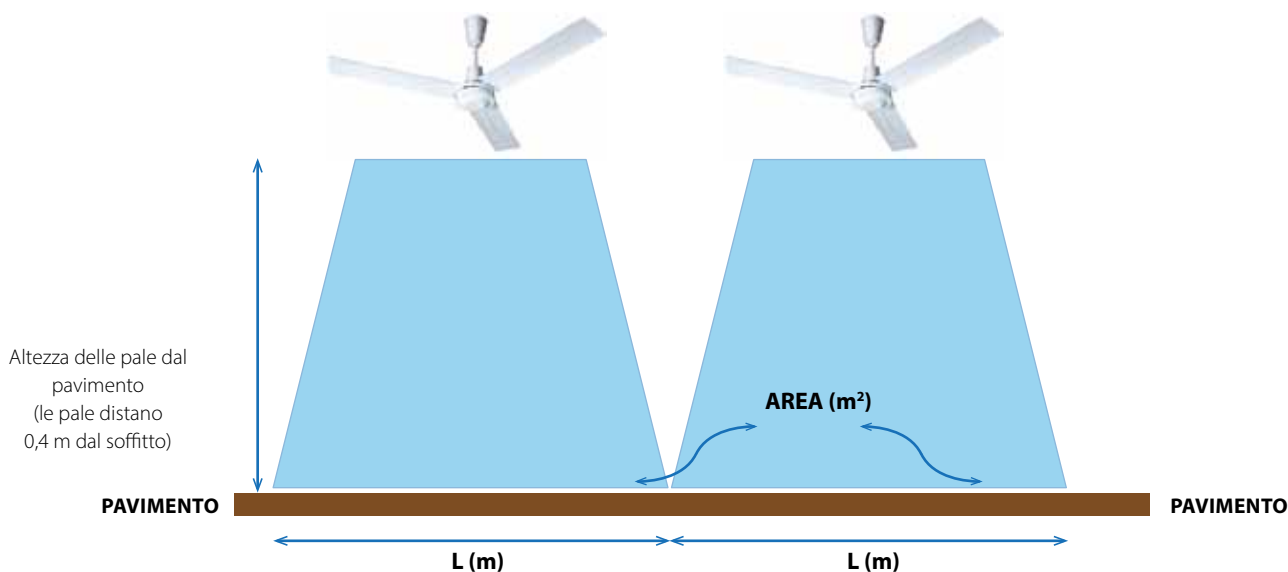

	E36202	E48202	E56002	E60002
ALTEZZA (m)	AREA (m²)	AREA (m²)	AREA (m²)	AREA (m²)
3,0	110	156		
4,0	126	165	210	
6,0	156	182	342	462
9,0			272	380
12,0			156	328
14,0			110	272

ESEMPIO DI DISTRIBUZIONE DI DESTRATIFICATORI MASTER IN UNO STABILIMENTO

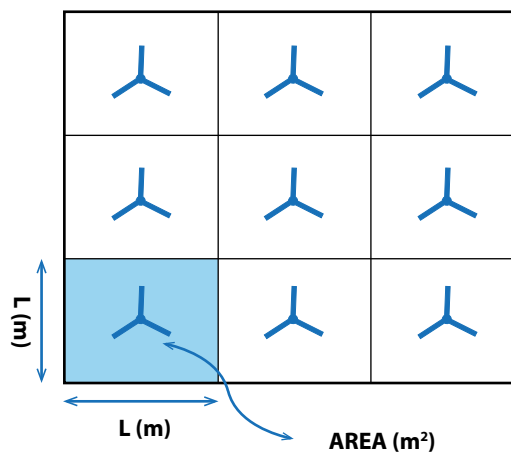



MASTER CLIMATE SOLUTIONS È UN MARCHIO DEL GRUPPO DANATHERM



**Dantherm S.p.A.**  
**MASTER GOLDEN POINT**  
Via Gardesana 11  
37010 Pastrengo  
Italy  
t. +39 045 6770533  
info.it@dantherm.com

**Dantherm Sp. z o.o.**  
**MASTER GOLDEN POINT**  
ul. Magazynowa 5a  
62-023 Gądk  
Poland  
t. +48 61 65 44 000  
sekretariat@dantherm.com

**Dantherm LLC**  
**MASTER GOLDEN POINT**  
Transportnaya 22/2  
142800, Stupino  
Moscow  
Russia  
t. +7 (495) 642 444 8  
info.ru@dantherm.com

**Dantherm SP S.A.**  
**MASTER GOLDEN POINT**  
C/Calabozos,  
6 (Poligono Industrial)  
28108 Alcobendas Madrid  
Spain  
t. +34 91 661 45 00  
información@dantherm.com

**MCS China**  
**MASTER GOLDEN POINT**  
Unit 2B, No. 512  
Yunchuan Road  
Baoshang, Shanghai, 201906  
China  
t. +8621 61486668  
office@mcs-china.cn



WEBSITE

**Dantherm Group A/S**  
Marienlystvej 65  
DK-7800 Skive  
Denmark  
t. +45 99 14 90 00

**Dantherm A/S**  
Marienlystvej 65  
DK-7800 Skive  
Denmark  
t. +45 96 14 37 00

**Dantherm Ltd.**  
Unit 12, Galliford Road  
Maldon CM9 4XD  
United Kingdom  
t. +44 (0)1621 856611

**Dantherm AS**  
Lokkeasveien 26  
3138 Skallestad  
Norway  
t. +47 33 35 16 00

**Dantherm SAS**  
**MASTER GOLDEN POINT**  
23, rue Eugène Hénaff - CS 80010  
69694 Vénissieux Cedex  
France  
t. +33 04 78 47 11 11



youtube.com/c/  
masterheaters

**Dantherm AB**  
Fridhemsvagen 3  
602 13 Norrköping  
Sweden  
t. +46 (0)11 19 30 40

**Dantherm GmbH**  
Oststrasse 148  
22844 Norderstedt  
Germany  
t. +49 40 526 8790

**Dantherm AG**  
Im Vorderasp 4  
8154 Oberglatt ZH  
Switzerland  
t. +41 44 851 51 51

**Dantherm Dubai**  
Suite #1009  
Prism Tower, Business Bay  
Dubai  
United Arab Emirates  
t. +971 56 831 7466

## ● **MASTER GOLDEN POINT**

La rete ufficiale di Filiali Master offre la miglior competenza per la vendita ed il supporto tecnico

Per ricevere ulteriori informazioni, contattare il Vostro distributore:

I dati, descrizioni e foto costituiscono esclusivamente delle indicazioni e non sono in alcun modo vincolanti.  
La ditta si riserva il diritto di modificarli senza preavviso.